

# BICMA<sup>®</sup>

*segnaletica di sicurezza*  
*safety signs*







BICMA s.r.l is a dynamic company, respected on the market of technical components for road haulage thanks to its high standards and efficiency, and the precision and meticulous care reflected in its excellent products. BICMA s.r.l is committed to supplying wholesalers and vehicle outfitters with high quality products approved under national and international regulations and capable of making the road hauler's job safe and functional.

Компания БИКМА – является динамичной компанией, уверенно развернувшейся на рынке производства комплектующих для автотранспорта, благодаря высоким стандартам и высокой эффективности своей работы, а также точности и качественности исполнения, которыми отличается продукция компании.

Миссия компании БИКМА – поставлять на рынок товары высочайшего качества, сертифицированные по стандартам как национального, так и международного рынков, делающие работу автотранспортников безопасной и удобной.

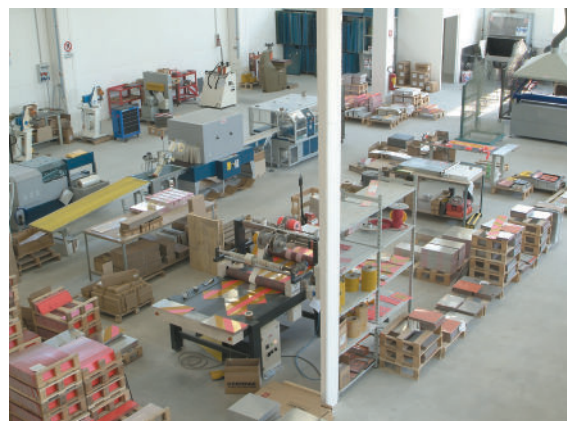

*BICMA* s.r.l.



# DNV BUSINESS ASSURANCE MANAGEMENT SYSTEM CERTIFICATE

Certificato No. / Certificate No. **CERT-04864-99-AQ-BOL-SINCERT**

Si attesta che / This is to certify that

**BICMA S.r.l.**

**Via Belvedere Fogliense, 575 - 47836 Mondaino (RN) - Italy**

è conforme ai requisiti della norma per i sistemi di gestione:  
has been found to conform to the management system standard:

**UNI EN ISO 9001:2008 (ISO 9001:2008)**

Questa Certificazione è valida per il seguente campo applicativo:  
This Certificate is valid for the following product or service ranges:

**Produzione di segnaletica di sicurezza per veicoli commerciali ed industriali (Settore EA : 17)**

*Manufacture of safety signs for commercial and industrial vehicles (Sector EA : 17)*

Data Prima Emissione/Initial Certification Date:

**1999-08-17**

Il Certificato è valido fino al:

This Certificate is valid until:

**2015-09-16**

L'audit è stato eseguito sotto la supervisione di/  
The audit has been performed under the supervision of

**Corrado Stefani**  
Lead Auditor



SGS N°003 A ISO 9001 A  
SGS N°003 B ISO 14001 B  
SGS N°004 F ISO 14001 F  
N°003 di MIL/EA per gli schemi di accreditamento SGS  
SGS, P10, P15, P16 e LAR, di MIL/EA TAF per gli schemi di  
accreditamento SGS, SCS, ISO 13841 e P10  
e di MRA LAC per gli schemi di accreditamento LAC

Luogo e Data/Place and Date:

**Agrate Brianza (MB), 2012-07-10**

Per l'Organismo di Certificazione:

For the Accredited Unit:

**Zeno Beltrami**  
Management Representative

La validità del presente Certificato è subordinata al rispetto delle condizioni contenute nel Contratto di Certificazione.  
Lack of fulfilment of conditions as set out in the Certification Agreement may render this Certificate invalid.

Dati Normativi VERITAS ITALIANE - CENTRO DIRIGENZIALE C/ILLEFINI - PALAZZO SIERO - V.LE COLLEGGI 9 - 20064 AGRATE BRIANZA (MB) - ITALY - Tel. 039 88 99 993 - www.dnvba.com/it

<b>Truck and trailer panels / Панели для грузовиков и прицепов</b>	pag./стр.	<b>4</b>
<b>Conspicuity stripes in conformity with EEC U.N. 104 and EEC 48 regulations / Светоотражающая плёнка, изготовленная в соответствии с инструкциями ЕЭК ООН 104 и ЕЭК 48</b>	pag./стр.	<b>8</b>
<b>Speed limit discs for vehicles / Знаки ограничения скорости для автотранспорта</b>	pag./стр.	<b>10</b>
<b>Warning triangle ECE 69.01 / Знак тихоходное транспортное средство ЕЭК 69.01</b>	pag./стр.	<b>11</b>
<b>Identifying marking for vehicles / Идентификационная маркировка транспорта</b>	pag./стр.	<b>12</b>
<b>Warning liftflags for hydraulic tailgates / Предупредительные флажки, обозначающие край гидравлического борта</b>	pag./стр.	<b>13</b>
<b>Wheel chocks and warning triangle / Противооткатные колодки и знаки аварийной остановки</b>	pag./стр.	<b>14</b>
<b>Best quality tachocharts for standard and automatic tachographs / Высококачественные диски тахографов, стандартные и автоматические</b>	pag./стр.	<b>15</b>
<b>A.D.R. Panels / A.D.R. Панели</b>	pag./стр.	<b>16</b>
<b>A.D.R. accessories / A.D.R. аксессуары</b>	pag./стр.	<b>25</b>
<b>Extinguisher-holders / Держатели огнетушителей</b>	pag./стр.	<b>29</b>
<b>Warning labels in conformity with A.D.R. regulations for vehicles / Маркировочные знаки для автотранспорта согласно нормам A.D.R.</b>	pag./стр.	<b>30</b>
<b>composition of A.D.R. bags in conformity with paragraph 8.1.5 / составляющие сумки A.D.R. в соответствии с параграфом 8.1.5</b>	pag./стр.	<b>36</b>
<b>Articles for A.D.R. bags / Составляющие сумки A.D.R.</b>	pag./стр.	<b>37</b>

<b>MATERIAL DESCRIPTION / ОПИСАНИЕ МАТЕРИАЛОВ :</b>		
<b>Ad</b>	<b>Self-adhesive</b>	<b>Самоклеющийся</b>
<b>Al</b>	<b>Aluminium</b>	<b>Алюминий</b>
<b>Aisi</b>	<b>Stainless steel</b>	<b>Нержавеющая сталь</b>
<b>Fe-Zn</b>	<b>Zinc plated</b>	<b>Оцинкованный</b>
<b>Magn.</b>	<b>Magnetic plate</b>	<b>На магните</b>

<b>РАСШИФРОВКА ОБОЗНАЧЕНИЙ</b>	
<b>EEC</b>	<b>ЕЭК – Европейская Экономическая комиссия</b>
<b>U.N.</b>	<b>ООН – Организация Объединенных наций</b>
<b>A.D.R</b>	<b>ДОПОГ – договор о перевозке опасных грузов</b>
<b>EC</b>	<b>ЕС – Европейское сообщество</b>

## TRUCK AND TRAILER PANELS

### ПАНЕЛИ ДЛЯ ГРУЗОВИКОВ И ПРИЦЕПОВ

#### KIT 2 TRUCK PANELS ≥3500KG ECE 70

НАБОР ИЗ 2-Х ПАНЕЛЕЙ ДЛЯ ГРУЗОВИКА ≥3500 КГ ECE 70

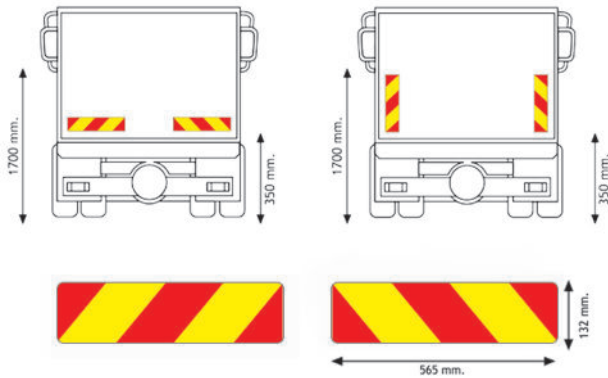

\*: Self-adhesive only available for export

\*: Самоклеющиеся панели производятся только на экспорт

Code Код	Type Тип	mm Толщина мм	Material Материал	Pack Кол-во упак, шт
90044	ECE 70	0,8	Al	10
90054	ECE 70	1	Al	10
90084	ECE 70	1,2	Al	10
90070	ECE 70	2	Al	10
99201	ECE 70	-	*Ad	10

#### KIT 4 TRUCK PANELS ≥3500KG ECE 70

НАБОР ИЗ 4-Х ПАНЕЛЕЙ ДЛЯ ГРУЗОВИКА ≥3500 КГ ECE 70

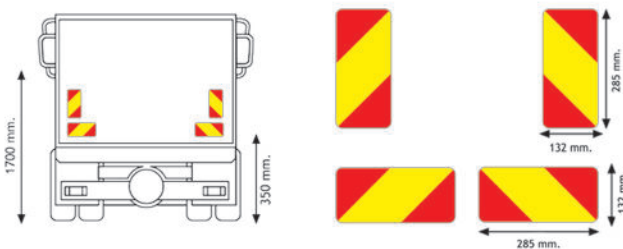

\*: Self-adhesive only available for export

\*: Самоклеющиеся панели производятся только на экспорт

Code Код	Type Тип	mm Толщина мм	Material Материал	Pack Кол-во упак, шт
90042	ECE 70	0,8	Al	5
90052	ECE 70	1	Al	5
90085	ECE 70	1,2	Al	5
90081	ECE 70	2	Al	5
99202	ECE 70	-	*Ad	5

#### ONE TRUCK PANEL ≥3500KG ECE 70

ПАНЕЛЬ ДЛЯ ГРУЗОВИКА ≥3500 КГ ECE 70

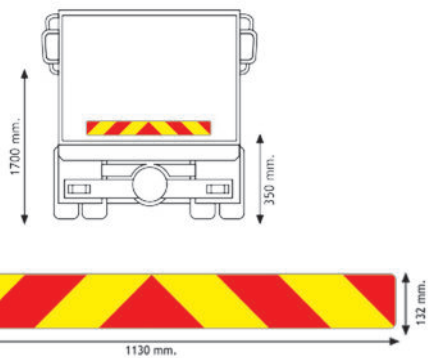

\*: Self-adhesive only available for export

\*: Самоклеющиеся панели производятся только на экспорт

Code Код	Type Тип	mm Толщина мм	Material Материал	Pack Кол-во упак, шт
90097	ECE 70	1	Al	10
90087	ECE 70	1,2	Al	10
90075	ECE 70	2	Al	10
99203	ECE 70	-	*Ad	10

# TRUCK AND TRAILER PANELS

## ПАНЕЛИ ДЛЯ ГРУЗОВИКОВ И ПРИЦЕПОВ

### KIT 2 TRUCK PANELS ≥3500KG ECE 70 01

НАБОР ИЗ 2-Х ПАНЕЛЕЙ ДЛЯ ГРУЗОВИКА ≥3500 КГ ECE 70 01

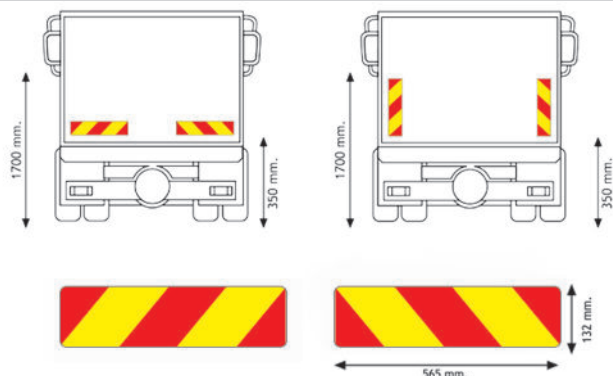

RF: Reflecting/Fluorescent  
RR: Reflecting/Reflecting  
\*: Self-adhesive only available for export

RF: Отражающая/Флуоресцентная  
RR: Отражающая/Отражающая  
\*: Самоклеющиеся панели производятся только на экспорт

Code Код	Type Тип	mm Толщина мм	Material Материал	Pack Кол-во упак, шт
90160	RF	0,8	Al	10
90163	RF	1	Al	10
90094	RF	1,2	Al	10
90168	RF	2	Al	10
99207	RF	-	*Ad	10
90151	RR	0,8	Al	10
90154	RR	1	Al	10
90095	RR	1,2	Al	10
90157	RR	2	Al	10
99204	RR	-	*Ad	10

### KIT 4 TRUCK PANELS ≥3500KG ECE 70 01

НАБОР ИЗ 4-Х ПАНЕЛЕЙ ДЛЯ ГРУЗОВИКА ≥3500 КГ ECE 70 01

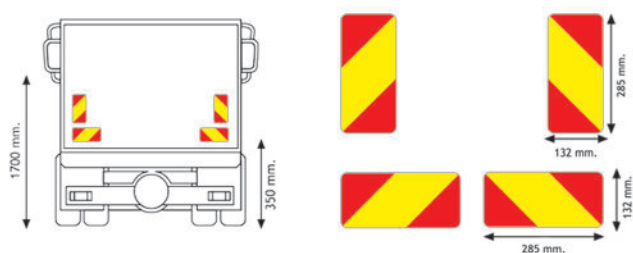

RF: Reflecting/Fluorescent  
RR: Reflecting/Reflecting  
\*: Self-adhesive only available for export

RF: Отражающая/Флуоресцентная  
RR: Отражающая/Отражающая  
\*: Самоклеющиеся панели производятся только на экспорт

Code Код	Type Тип	mm Толщина мм	Material Материал	Pack Кол-во упак, шт
90161	RF	0,8	Al	5
90164	RF	1	Al	5
90166	RF	1,2	Al	5
90169	RF	2	Al	5
99208	RF	-	*Ad	5
90152	RR	0,8	Al	5
90155	RR	1	Al	5
90086	RR	1,2	Al	5
90158	RR	2	Al	5
99205	RR	-	*Ad	5

### ONE TRUCK PANEL ≥3500KG ECE 70 01

ПАНЕЛЬ ДЛЯ ГРУЗОВИКА ≥3500 КГ ECE 70 01

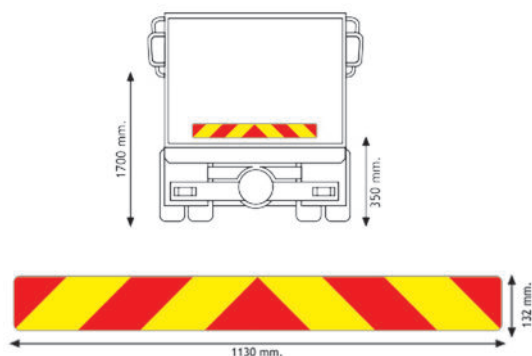

RF: Reflecting/Fluorescent  
RR: Reflecting/Reflecting  
\*: Self-adhesive only available for export

RF: Отражающая/Флуоресцентная  
RR: Отражающая/Отражающая  
\*: Самоклеющиеся панели производятся только на экспорт

Code Код	Type Тип	mm Толщина мм	Material Материал	Pack Кол-во упак, шт
90165	RF	1	Al	10
90167	RF	1,2	Al	10
90170	RF	2	Al	10
99209	RF	-	*Ad	10
90156	RR	1	Al	10
90088	RR	1,2	Al	10
90159	RR	2	Al	10
99206	RR	-	*Ad	10

## TRUCK AND TRAILER PANELS

### ПАНЕЛИ ДЛЯ ГРУЗОВИКОВ И ПРИЦЕПОВ

#### KIT 2 TRAILER PANELS ≥3500KG ECE 70

НАБОР ИЗ 2-Х ПАНЕЛЕЙ ДЛЯ ПРИЦЕПА ≥3500 КГ ECE 70

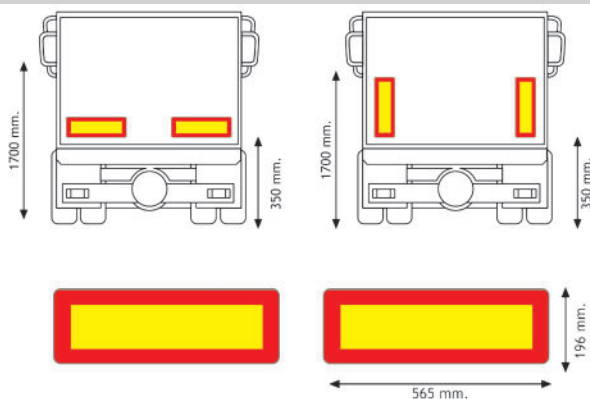

Code Код	Type Тип	mm Толщина мм	Material Материал	Pack Кол-во упак, шт
<b>90043</b>	ECE 70	0,8	Al	10
<b>90053</b>	ECE 70	1	Al	10
<b>90083</b>	ECE 70	1,2	Al	10
<b>90069</b>	ECE 70	2	Al	10
<b>99211</b>	ECE 70	-	*Ad	10

\*: Self-adhesive only available for export

\*: Самоклеющиеся панели производятся только на экспорт

#### KIT 4 TRAILER PANELS ≥3500KG ECE 70

НАБОР ИЗ 4-Х ПАНЕЛЕЙ ДЛЯ ПРИЦЕПА ≥3500 КГ ECE 70

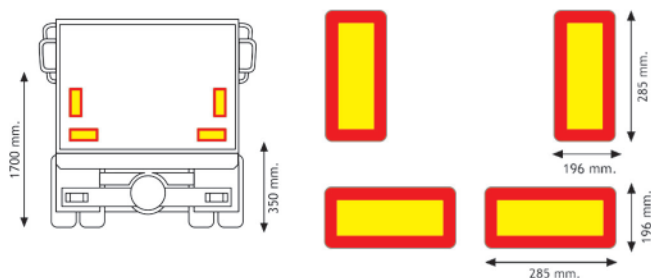

Code Код	Type Тип	mm Толщина мм	Material Материал	Pack Кол-во упак, шт
<b>90041</b>	ECE 70	0,8	Al	5
<b>90051</b>	ECE 70	1	Al	5
<b>90089</b>	ECE 70	1,2	Al	5
<b>90082</b>	ECE 70	2	Al	5
<b>99212</b>	ECE 70	-	*Ad	5

\*: Self-adhesive only available for export

\*: Самоклеющиеся панели производятся только на экспорт

#### ONE TRAILER PANEL ≥3500KG ECE 70

ПАНЕЛЬ ДЛЯ ПРИЦЕПА ≥3500 КГ ECE 70

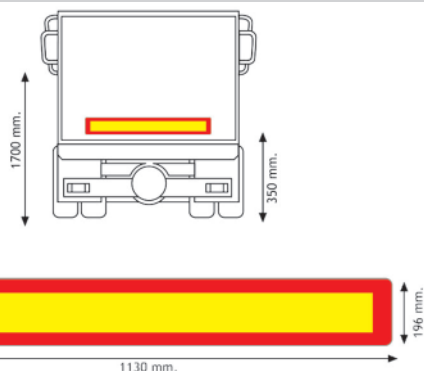

Code Код	Type Тип	mm Толщина мм	Material Материал	Pack Кол-во упак, шт
<b>90098</b>	ECE 70	1	Al	10
<b>90091</b>	ECE 70	1,2	Al	10
<b>90077</b>	ECE 70	2	Al	10
<b>99213</b>	ECE 70	-	*Ad	10

\*: Self-adhesive only available for export

\*: Самоклеющиеся панели производятся только на экспорт



**KIT 2 TRAILER PANELS ≥3500KG ECE 70 01**

НАБОР ИЗ 2-Х ПАНЕЛЕЙ ДЛЯ ПРИЦЕПА ≥3500 КГ ECE 70 01

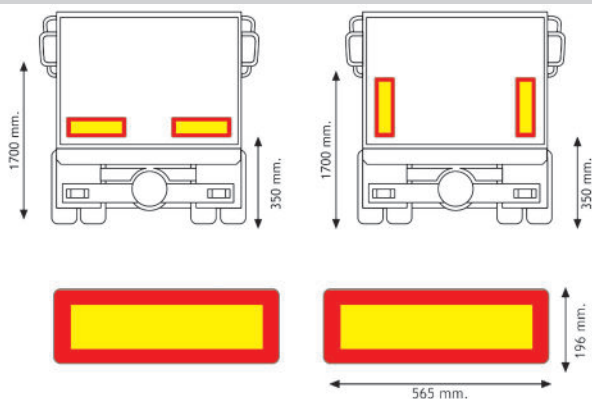

RF: Reflecting/Fluorescent

RR: Reflecting/Reflecting

\*: Self-adhesive only available for export

RF: Отражающая/

Флуоресцентная

RR: Отражающая/Отражающая

\*: Самоклеющиеся панели производятся только на экспорт

Code Код	Type Тип	mm Толщина мм	Material Материал	Pack Кол-во упак, шт
90180	RF	0,8	Al	10
90183	RF	1	Al	10
90093	RF	1,2	Al	10
90188	RF	2	Al	10
99217	RF	-	*Ad	10
90171	RR	0,8	Al	10
90174	RR	1	Al	10
90096	RR	1,2	Al	10
90177	RR	2	Al	10
99214	RR	-	*Ad	10

**KIT 4 TRAILER PANELS ≥3500KG ECE 70 01**

НАБОР ИЗ 4-Х ПАНЕЛЕЙ ≥3500 КГ ECE 70 01

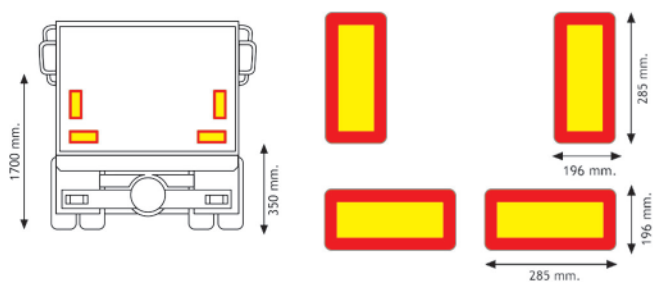

RF: Reflecting/Fluorescent

RR: Reflecting/Reflecting

\*: Self-adhesive only available for export

RF: Отражающая/

Флуоресцентная

RR: Отражающая/Отражающая

\*: Самоклеющиеся панели производятся только на экспорт

Code Код	Type Тип	mm Толщина мм	Material Материал	Pack Кол-во упак, шт
90181	RF	0,8	Al	5
90184	RF	1	Al	5
90186	RF	1,2	Al	5
90189	RF	2	Al	5
99218	RF	-	*Ad	5
90172	RR	0,8	Al	5
90175	RR	1	Al	5
90090	RR	1,2	Al	5
90178	RR	2	Al	5
99215	RR	-	*Ad	5

**ONE TRAILER PANEL ≥3500KG ECE 70 01**

ПАНЕЛЬ ДЛЯ ПРИЦЕПА ≥3500 КГ ECE 70 01

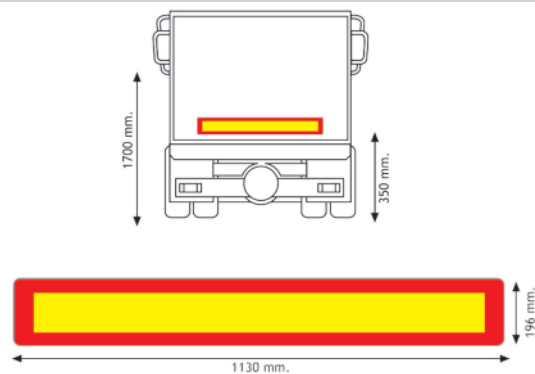

RF: Reflecting/Fluorescent

RR: Reflecting/Reflecting

\*: Self-adhesive only available for export

RF: Отражающая /

Флуоресцентная

RR: Отражающая/Отражающая

\*: Самоклеющиеся панели производятся только на экспорт

Code Код	Type Тип	mm Толщина мм	Material Материал	Pack Кол-во упак, шт
90185	RF	1	Al	10
90187	RF	1,2	Al	10
90190	RF	2	Al	10
99219	RF	-	*Ad	10
90176	RR	1	Al	10
90092	RR	1,2	Al	10
90179	RR	2	Al	10
99216	RR	-	*Ad	10

Reflexite reflective tape for trucks with over 3.5 tons capacity, compliant and approved according to EEC UN 104 and EEC 48 regulations for rigid and curtained surfaces.

Светоотражающая плёнка reflexite для обозначения контура автомобиля с грузоподъёмностью более чем 3.5 тонн, изготовленная в соответствии с инструкцией ЕЭК ООН 104 согласно нормам ЕЭК 48 для твёрдых поверхностей и тентов.

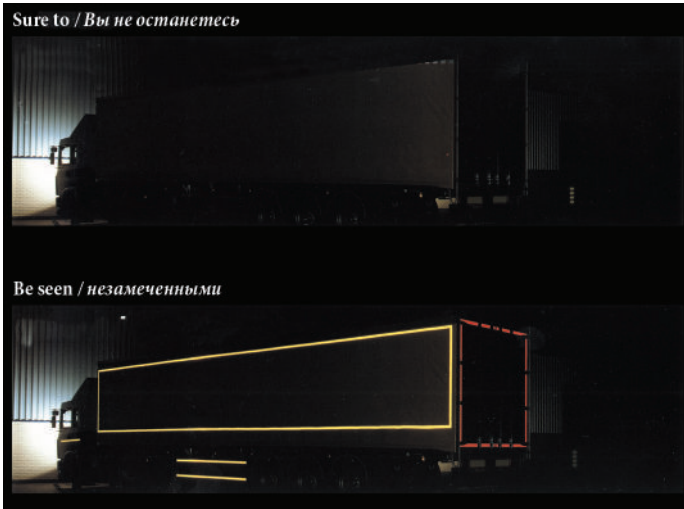

**Compulsory linear marking**

*Обязательная линейная маркировка*



**Optional contour marking**

*Дополнительная контурная маркировка*



**Other examples of marking**

*Другие примеры маркировки*

**REQUIRED**  
ОБЯЗАТЕЛЬНАЯ

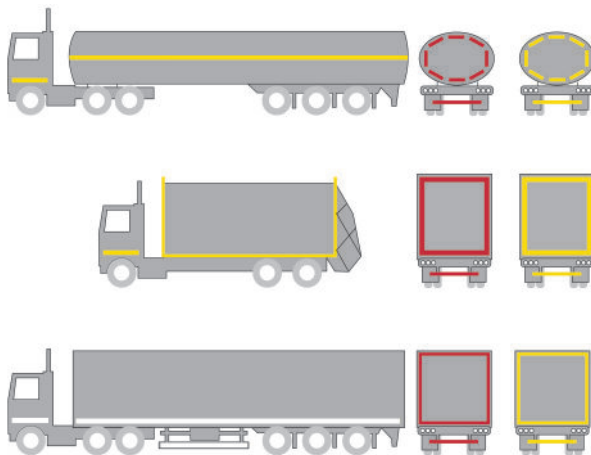

Examples of applications of retroreflective markers (stripes) (minimum compulsory marking).

*Образцы применения светоотражающей маркировки (плёнки) (минимальная обязательная маркировка).*

**OPTIONAL**  
ДОПОЛНИТЕЛЬНАЯ

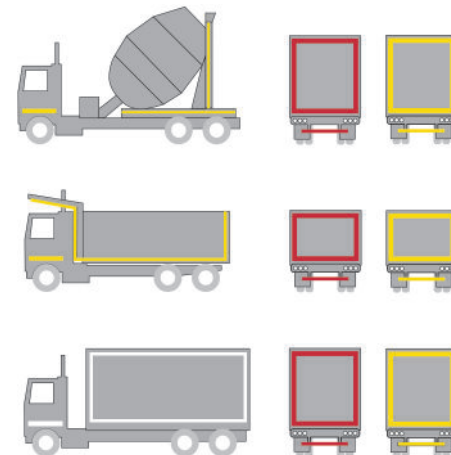

Examples of applications of retroreflective markers (stripes). Marking of the entire contour of the vehicle (optional).

*Образцы применения светоотражающей маркировки (плёнки). Маркировка всего контура автомобиля (дополнительная).*

**REFLECTIVE TAPE FOR RIGID SURFACES**

СВЕТООТРАЖАЮЩАЯ ПЛЁНКА ДЛЯ ТВЁРДЫХ ПОВЕРХНОСТЕЙ

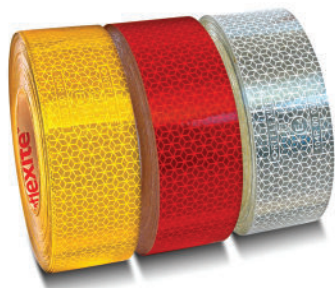

Code Код	Color Цвет	Length Длина	Width Ширина	Pack Кол-во упак, шт
<b>70701</b>	yellow/желтый	50 м	50 мм	10
<b>70702</b>	white/белый	50 м	50 мм	10
<b>70703</b>	red/красный	50 м	50 мм	10

**REFLECTIVE TAPE FOR CANVAS SURFACES**

СВЕТООТРАЖАЮЩАЯ ПЛЁНКА ДЛЯ ТЕНТОВ



Code Код	Color Цвет	Length Длина	Width Ширина	Pack Кол-во упак, шт
<b>70751</b>	yellow/желтый	50 м	50 мм	10
<b>70752</b>	white/белый	50 м	50 мм	10
<b>70753</b>	red/красный	50 м	50 мм	10

**REFLECTIVE TAPE FOR SEGMENTED SURFACES**

СВЕТООТРАЖАЮЩАЯ ПЛЁНКА ДЛЯ СЕГМЕНТИРОВАННЫХ ПОВЕРХНОСТЕЙ



Code Код	Color Цвет	Length Длина	Width Ширина	Pack Кол-во упак, шт
<b>70761</b>	yellow/желтый	50 м	50 мм	10
<b>70762</b>	white/белый	50 м	50 мм	10
<b>70763</b>	red/красный	50 м	50 мм	10

**REFLECTIVE TAPE FOR TANKS**

СВЕТООТРАЖАЮЩАЯ ПЛЁНКА ДЛЯ ЦИСТЕРН



Code Код	Color Цвет	Length Длина	Width Ширина	Pack Кол-во упак, шт
<b>70712</b>	yellow/желтый	50 м	50 мм	10
<b>70711</b>	white/белый	50 м	50 мм	10
<b>70710</b>	red/красный	50 м	50 мм	10

## SPEED LIMIT DISCS FOR VEHICLES

ЗНАКИ ОГРАНИЧЕНИЯ СКОРОСТИ ДЛЯ АВТОТРАНСПОРТА

### HOMOLOGATED SPEED LIMIT DISCS WITH REAR REFLECTING FILM CL.2 FOR VEHICLES

ЗНАКИ ОГРАНИЧЕНИЯ СКОРОСТИ ДЛЯ АВТОТРАНСПОРТА ИЗ СЕРТИФИЦИРОВАННОЙ ОТРАЖАЮЩЕЙ ПЛЁНКИ КЛАСС 2

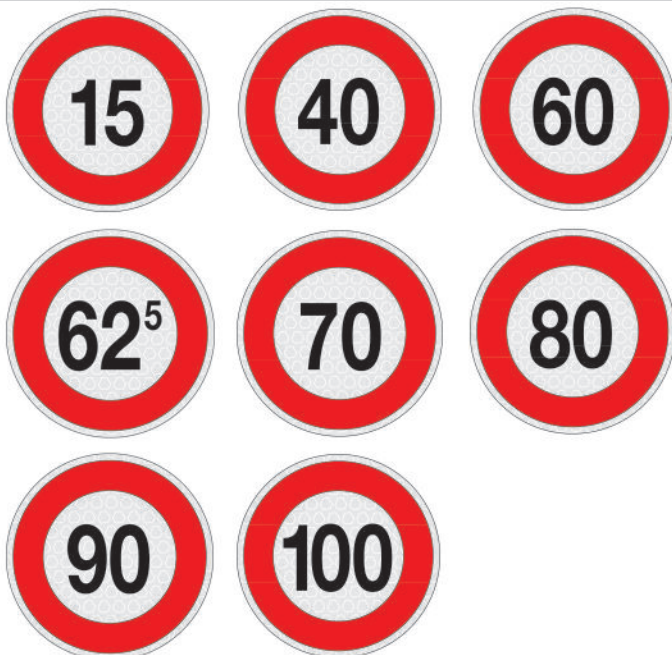

Code Код	Km Км	Material Материал	mm Диаметр, мм	Pack Кол-во упак, шт
99001	15	Ad	Ø200	100
99002	40	Ad	Ø200	100
99006	60	Ad	Ø200	100
99010	62,5	Ad	Ø200	100
99003	70	Ad	Ø200	100
99004	80	Ad	Ø200	100
99009	90	Ad	Ø200	100
99005	100	Ad	Ø200	100
99101	15	Al	Ø200x1	10
99102	40	Al	Ø200x1	10
99106	60	Al	Ø200x1	10
99107	62,5	Al	Ø200x1	10
99103	70	Al	Ø200x1	10
99104	80	Al	Ø200x1	10
99108	90	Al	Ø200x1	10
99105	100	Al	Ø200x1	10

Ad: Adhesive  
 Al: On aluminium plate

Ad: Клеящийся  
 Al: На алюминиевой основе

### IDENTIFYING MARKING FOR VEHICLES

ЗНАКИ МАРКИРОВКИ ТРАНСПОРТНЫХ СРЕДСТВ



Code Код	Symbol Символ	Material Материал	mm Диаметр, мм	Pack Кол-во упак, шт
99051	L	Ad	Ø200	100
99052	S	Ad	Ø200	100
99053	G	Ad	Ø200	100
99054	U	Ad	Ø200	100
99151	L	Al	Ø200x1	10
99152	S	Al	Ø200x1	10
99153	G	Al	Ø200x1	10
99154	U	Al	Ø200x1	10
99044	L	Ad	Ø220	100
99045	S	Ad	Ø220	100
99043	G	Ad	Ø220	100
99049	U	Ad	Ø220	100
99144	L	Al	Ø220x1	10
99145	S	Al	Ø220x1	10
99143	G	Al	Ø220x1	10
99149	U	Al	Ø220x1	10

Ad: Adhesive  
 Al: On aluminium plate

Ad: Клеящийся  
 Al: На алюминиевой основе



Code Код	Symbol Символ	Material Материал	mm Диаметр, мм	Pack Кол-во упак, шт
98063	III	Ad	Ø220	100
98064	IV	Ad	Ø220	100
98065	V	Ad	Ø220	100
98163	III	Al	Ø220x1	10
98164	IV	Al	Ø220x1	10
98165	V	Al	Ø220x1	10

Ad: Adhesive  
 Al: On aluminium plate

Ad: Клеящийся  
 Al: На алюминиевой основе

## WARNING TRIANGLE ECE 69.01

ТРЕУГОЛЬНИК ЕЭК 69.01

### WARNING TRIANGLE ECE 69.01

ТРЕУГОЛЬНИК ЕЭК 69.01

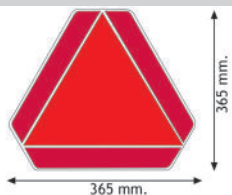

Aluminium markerboard for slow moving vehicles

Алюминиевый знак для обозначения тихоходных сельскохозяйственных транспортных средств

Code Код	mm Размер, мм	Pack Кол-во упаковок, шт
<b>70070</b>	365x365x1,5	25

## IDENTIFYING MARKING FOR VEHICLES

### ИДЕНТИФИКАЦИОННАЯ МАРКИРОВКА ТРАНСПОРТА

#### LETTER "A" IN SELF-ADHESIVE AND ON ALUMINIUM PLATE IN WHITE REFLECTING FILM

БУКВА "А" САМОКЛЕЯЩАЯСЯ, БЕЛАЯ СВЕТООТРАЖАЮЩАЯ ПЛЁНКА НА АЛЮМИНИЕВОЙ ОСНОВЕ



Code Код	mm Размер, мм	Material Материал	Pack Кол-во упаков, шт
<b>99753</b>	400x300	Ad	10
<b>90104</b>	400x300x1	Al	10

Ad: Adhesive  
Al: Aluminium

Ad: Самоклеящаяся  
Al: Алюминий

#### LETTER "A" IN WHITE REFLECTING FILM WITH VERTICAL AND HORIZONTAL FOLDING PANEL

БУКВА "А" БЕЛАЯ СВЕТООТРАЖАЮЩАЯ ПЛЁНКА НА АЛЮМИНИЕВОЙ ПЛАНКЕ, СГИБАЕМОЙ ПО ВЕРТИКАЛИ И ГОРИЗОНТАЛИ

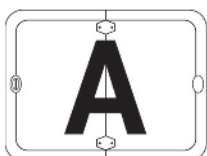

Cod. 90106



Cod. 90108

Code Код	mm Размер, мм	Material Материал	Pack Кол-во упаков, шт
<b>90106</b>	400x300x1	Al	5
<b>90108</b>	400x300x1	Al	5

Cod.90106: Vertical folding panel  
Cod.90108: Horizontal folding panel  
Al: Aluminium

Код.90106: Планка, сгибаемая по вертикали  
Код.90108: Планка, сгибаемая по горизонтали  
Al: Алюминий

#### RIGID AND FOLDABLE TIR PANELS

АЛЮМИНИЕВЫЕ СГИБАЕМЫЕ И НЕСГИБАЕМЫЕ ТАБЛИЧКИ TIR



Cod. 90111



Cod. 90112



Cod. 90116

Code Код	mm Размер, мм	Material Материал	Pack Кол-во упаков, шт
<b>90111</b>	400x250x1	Al	10
<b>90112</b>	400x250x1	Al	5
<b>90116</b>	400x250x1	Al	5

Cod.90111: Rigid panel  
Cod.90112: Vertical folding panel  
Cod.90116: Horiz. folding panel  
Al: Aluminium

Код.90111: Несгибаемая табличка  
Код.90112: Табличка сгибаемая по вертикали  
Код.90116: Табличка сгибаемая по горизонтали  
Al: Алюминий

#### PANEL FOR PROTRUDING LOAD ALUMINIUM 400X400X1

АЛЮМИНИЕВЫЕ ПАНЕЛИ ДЛЯ НЕГАБАРИТНЫХ ГРУЗОВ 400X400X1

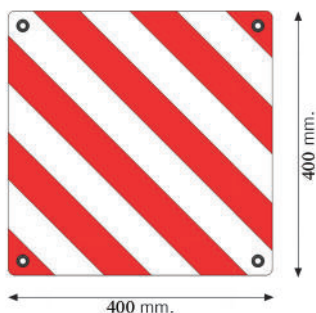

Code Код	mm Размер, мм	Material Материал	Pack Кол-во упаков, шт
<b>90295</b>	400x400x1	Al	5

With 4 holes, rounded corners and rivets.  
Al: Aluminium

С 4-мя отверстиями, закругленными углами и заклёпками.  
Al: Алюминий

## WARNING LIFTFLAGS FOR HYDRAULIC TAILGATES

ПРЕДУПРЕДИТЕЛЬНЫЕ ФЛАЖКИ ДЛЯ ГИДРАВЛИЧЕСКИХ БОРТОВ

### LIFTFLAGS SUPPORT

ДЕРЖАТЕЛЬ ДЛЯ ФЛАЖКОВ

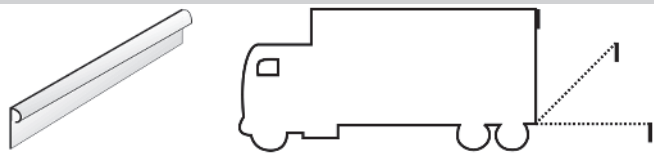

Al: Aluminium

Al: Алюминий

Code Код	Material Материал	Pack Кол-во упаковок, шт
<b>71003</b>	Al	10

### LIFTFLAGS FOR HYDRAULIC TAILGATES

ФЛАЖКИ ДЛЯ ОБОЗНАЧЕНИЯ КРАЯ ГИДРАВЛИЧЕСКОГО БОРТА

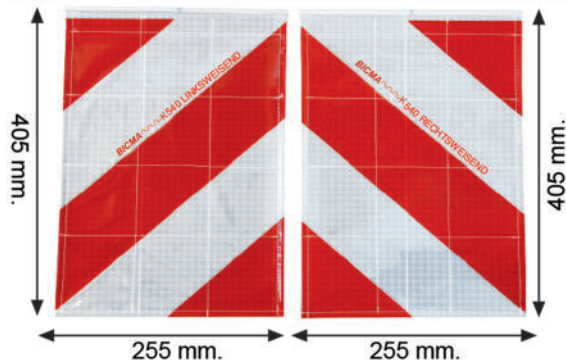

Code Код	Type Тип	Pack Кол-во упаковок, шт
<b>71021</b>	right/правый	100
<b>71022</b>	left/левый	100

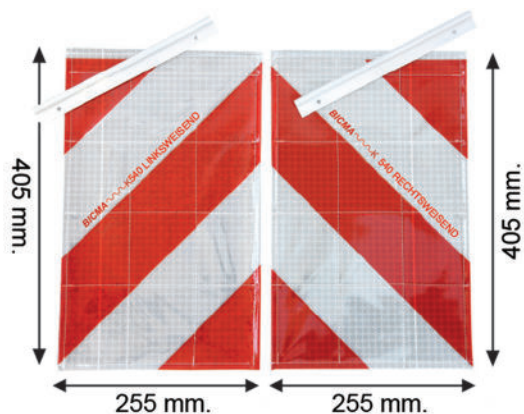

With aluminium support

На алюминиевой основе

Code Код	Type Тип	Pack Кол-во упаковок, шт
<b>71023</b>	right/правый	50
<b>71024</b>	left/левый	50

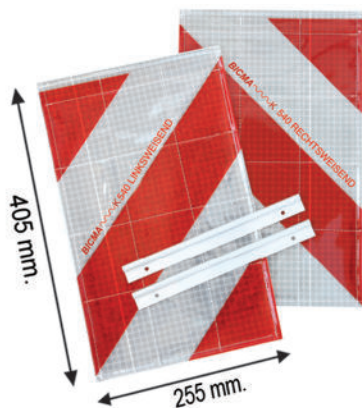

Kit right and left liftflags for hydraulic tailgates with aluminium support

Набор из правого и левого флажков, обозначающих край гидравлического борта, на алюминиевой основе

Code Код	Type Тип	Pack Кол-во упаковок, шт
<b>71025</b>	right and left правый и левый	25

## WHEEL CHOCKS AND WARNING TRIANGLE

ПРОТИВООТКАТНЫЕ КОЛОДКИ И ЗНАКИ АВАРИЙНОЙ ОСТАНОВКИ

### WARNING TRIANGLE WITH CASE 430X65X35 MM

ЗНАК АВАРИЙНОЙ ОСТАНОВКИ В ФУТЛЯРЕ РАЗМЕРОМ 430X65X35 ММ



Code Код	Pack Кол-во упаковок, шт
<b>70090</b>	10

### WHEEL CHOCK APPROVED DIN 76051

ПРОТИВООТКАТНАЯ КОЛОДКА DIN 76051

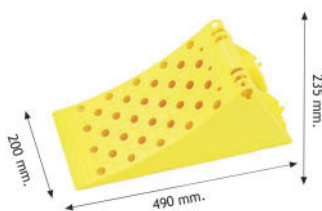

Code Код	Pack Кол-во упаковок, шт
<b>95805</b>	1

Wheel chock.

Противооткатная колодка.



Code Код	Pack Кол-во упаковок, шт
<b>95807</b>	1

Wheel chock holder with plastic hook.

Держатель противооткатной колодки с пластиковой ручкой.



Code Код	Pack Кол-во упаковок, шт
<b>95806</b>	1

Wheel chock with holder.

Противооткатная колодка с держателем.





According to EEC regulations  
3821/85

В соответствии с инструкцией  
ЭЭК 3821/85

Code Код	Approval number Утвержденный номер
<b>99383</b> 125 km/h - км/ч	<b>E1</b> - 03 04 05 06 07 08 09 10 11 12 15 18 21 22 23 26 29 30 31 32 35 36 37 40 41 44 45 46 47 48 53 54 55 56 57 58 59 60 63 64 65 66 67 68 69 70 72 73 74 75 78 79 80 81 82 83
	<b>E2</b> - 18 20
	<b>E3</b> - 01
	<b>E11</b> - 18 20 27
	<b>E3</b> - 150 <b>E20</b> - 003
<b>99384</b> 125 km/h - км/ч 3300 obr. / min об /мин	<b>E1</b> - 13 14 16 17 24 25 27 28 33 34 38 39 42 43 49 50 51 52 61 62 71 76 77 85
	<b>E2</b> - 19 21
	<b>E3</b> - 151
<b>99381</b> 100 km/h - км/ч	<b>E1</b> - 23 26 31 32 37 40 45 46 55 56 57 60 63 64 69 70 72 73 74 75 78 79 80 81 82 83
	<b>E2</b> - 18 20
	<b>E3</b> - 189
<b>99386</b> 140 km/h - км/ч	<b>E1</b> - 37 40 41 44 45 46 47 48 53 54 55 56 57 58 59 60 63 64 65 66 67 68 69 70 72 73 74 75 82 83
	<b>E2</b> - 18 20
	<b>E3</b> - 152
	<b>E11</b> - 19 21 26
<b>99387</b> 180 km/h - км/ч	<b>E1</b> - 57 60 72 73 82 83
	<b>E3</b> - 179
	<b>E11</b> - 24 25

### THERMAL PAPER ROLLS FOR DIGITAL TACHOGRAPHS

ТЕРМИЧЕСКАЯ БУМАГА В РУЛОНАХ ДЛЯ ЦИФРОВЫХ ТАХОГРАФОВ



Siemens VDO	DTCO 1381	e1	84
Actia	SmarTach STD	e2	25
Actia	SmarTach ADR	e2	29
Actia	SmarTach STD II	e2	30
Stoneridge	SE5000	e5	0002
EFKON	EFAS-3	e1	200

**Code 99397 single sided - Код 99397 монодисплейный**  
 According to EC REGULATIONS 432/2004  
 В соответствии с ИНСТРУКЦИЕЙ ЕС 432/2004

**Resistent against:** heat and humidity, hand cream, oil, diesel, fuel, plasticizer, ethanol, water, cockpit spray. Each 8 m roll is protected by a special foil. The top flap of the box is secured with an adhesive.

Жаро-, влаго-, жиро-, бензино-, водо-стойкий.  
 Устойчив также к воздействию этаноловых растворителей и спреев. Длина рулона 8 метров, упакована в специальную защитную плёнку.  
 Упаковка запломбирована клеевой этикеткой.

**STANDARD EMBOSSED PANELS FOR DANGEROUS LOAD TRANSPORT (A.D.R.)**

СТАНДАРТНЫЕ РЕЛЬЕФНЫЕ ПАНЕЛИ ДЛЯ ОБОЗНАЧЕНИЯ ТРАНСПОРТА С ОПАСНЫМ ГРУЗОМ (A.D.R.)

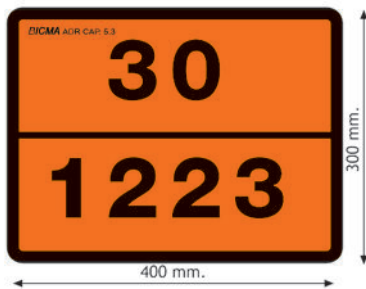

Code Код	Material Материал	Substance no. Код вещества	Substance Тип вещества	Pack кол-во упак., шт.
91001	Aisi	30-1202	diesel/дизель	10
91002	Aisi	33-1203	petrol/бензин	10
91003	Aisi	30-1223	kerosene/керосин	10
91004	Aisi	23-1965	lpg/газ	10
91005	Aisi	23-1978	liq. propane/жидкий пропан	10
91006	Aisi	23-1971	natural gas/газ натуральный	10
91007	Aisi	22-1951	liquid argon/жидкий аргон	10
91008	Aisi	22-1977	liquid nitrogen/жидкий азот	10
91101	Zn	30-1202	diesel/дизель	10
91102	Zn	33-1203	petrol/бензин	10
91103	Zn	30-1223	kerosene/керосин	10
91104	Zn	23-1965	lpg/газ	10
91105	Zn	23-1978	liq. propane/жидкий пропан	10
91106	Zn	23-1971	natural gas/газ натуральный	10
91107	Zn	22-1951	liquid argon/жидкий аргон	10
91108	Zn	22-1977	liquid nitrogen/жидкий азот	10

Aisi: Stainless steel 0,8 mm  
Zn: Zinc plated 0,8 mm

Aisi: Нержавеющая сталь 0,8 мм  
Zn: Оцинкованный 0,8 мм

**FOLDING EMBOSSED PANELS FOR DANGEROUS LOAD TRANSPORT (A.D.R.)**

СГИБАЕМЫЕ РЕЛЬЕФНЫЕ ПАНЕЛИ ДЛЯ ОБОЗНАЧЕНИЯ ТРАНСПОРТА С ОПАСНЫМ ГРУЗОМ (A.D.R.)



Aisi: Stainless steel 0,8 mm

Aisi: Нержавеющая сталь 0,8 мм

Code Код	Material Материал	Folding type Вид сгибания	Substance no. Код вещества	Substance Вещество	Pack Кол-во упак., шт
91501	Aisi	vertical/вертикальный	30-1202	diesel/дизель	5
91502	Aisi	vertical/вертикальный	33-1203	petrol/бензин	5
91503	Aisi	vertical/вертикальный	30-1223	kerosene/керосин	5
91504	Aisi	vertical/вертикальный	23-1965	lpg/газ	5
91505	Aisi	vertical/вертикальный	23-1978	liquid propane/жидкий пропан	5
91506	Aisi	vertical/вертикальный	23-1971	natural gas/газ натуральный	5
91507	Aisi	vertical/вертикальный	22-1951	liquid argon/жидкий аргон	5
91508	Aisi	vertical/вертикальный	22-1977	liquid nitrogen/жидкий азот	5
91551	Aisi	horizontal/горизонтальный	30-1202	diesel/дизель	5
91552	Aisi	horizontal/горизонтальный	33-1203	petrol/бензин	5
91553	Aisi	horizontal/горизонтальный	30-1223	kerosene/керосин	5
91554	Aisi	horizontal/горизонтальный	23-1965	lpg/газ	5
91555	Aisi	horizontal/горизонтальный	23-1978	liquid propane/жидкий пропан	5
91556	Aisi	horizontal/горизонтальный	23-1971	natural gas/газ натуральный	5
91557	Aisi	horizontal/горизонтальный	22-1951	liquid argon/жидкий аргон	5
91558	Aisi	horizontal/горизонтальный	22-1977	liquid nitrogen/жидкий азот	5

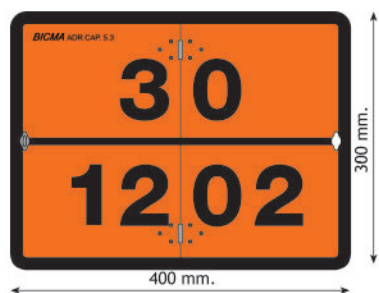

Zn: Zinc plated 0,8 mm

Zn: Оцинкованный 0,8 мм

Code Код	Material Материал	Folding type Вид сгибания	Substance no. Код вещества	Substance Вещество	Pack Кол-во упак, шт
91301	Zn	vertical/вертикальный	30-1202	diesel/дизель	5
91302	Zn	vertical/вертикальный	33-1203	petrol/бензин	5
91303	Zn	vertical/вертикальный	30-1223	kerosene/керосин	5
91304	Zn	vertical/вертикальный	23-1965	lpg/газ	5
91305	Zn	vertical/вертикальный	23-1978	liquid propane/жидкий пропан	5
91306	Zn	vertical/вертикальный	23-1971	natural gas/газ натуральный	5
91307	Zn	vertical/вертикальный	22-1951	liquid argon/жидкий аргон	5
91308	Zn	vertical/вертикальный	22-1977	liquid nitrogen/жидкий азот	5
91321	Zn	horizontal/горизонтальный	30-1202	diesel/дизель	5
91322	Zn	horizontal/горизонтальный	33-1203	petrol/бензин	5
91323	Zn	horizontal/горизонтальный	30-1223	kerosene/керосин	5
91324	Zn	horizontal/горизонтальный	23-1965	lpg/газ	5
91325	Zn	horizontal/горизонтальный	23-1978	liquid propane/жидкий пропан	5
91326	Zn	horizontal/горизонтальный	23-1971	natural gas/газ натуральный	5
91327	Zn	horizontal/горизонтальный	22-1951	liquid argon/жидкий аргон	5
91328	Zn	horizontal/горизонтальный	22-1977	liquid nitrogen/жидкий азот	5

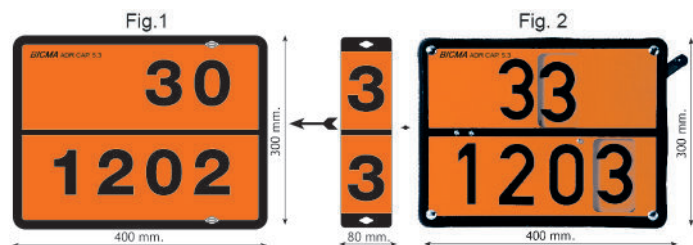

Code Код	Fig. Рисунок	Material Материал	mm Размер, мм	Pack Кол-во упак, шт
91451	1	Aisi	300x400	5
91452	2	Aisi	300x400	2

Cod.91451: Embossed panel in stainless steel, convertible from petrol to diesel.

Cod.91452: Embossed panel in stainless steel, automatically convertible from petrol to diesel.  
Aisi: Stainless steel.

Код.91451: Рельефная панель из нержавеющей стали, трансформируется для обозначения перевозки бензина или дизеля.

Код.91452: Рельефная панель из нержавеющей стали с переключателем для обозначения перевозки бензина или дизеля.  
Aisi: Нержавеющая сталь.



Code Код	Material Материал	mm Размер, мм	Pack Кол-во упаковок, шт
91453	Aisi	300x400	2

Convertible 30/1202-33/1203 A.D.R. panel with bracket  
Aisi: Stainless steel.

Трансформируемая 30/1202-33/1203 A.D.R. панель с перекидной планкой из нержавеющей стали  
Aisi: Нержавеющая сталь.

**STANDARD RIGID AND FOLDING PANELS FOR DANGEROUS LOAD TRANSPORT (A.D.R.)**

СТАНДАРТНЫЕ НЕСГИБАЕМЫЕ И СГИБАЕМЫЕ ПАНЕЛИ ДЛЯ ОБОЗНАЧЕНИЯ ТРАНСПОРТА С ОПАСНЫМ ГРУЗОМ (A.D.R.)

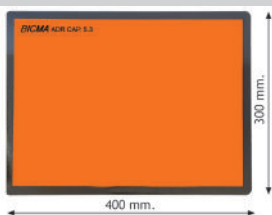

Code Код	Material Материал	mm Размер, мм	Pack Кол-во упаковок, шт
<b>91201</b>	Aisi	400x300x0,8	10
<b>91203</b>	Zn	400x300x0,8	10

A.D.R. neutral panel.  
Aisi: Stainless steel.  
Zn: Zinc plated.

A.D.R. панель нейтральная  
Aisi: Нержавеющая сталь  
Zn: Оцинкованный

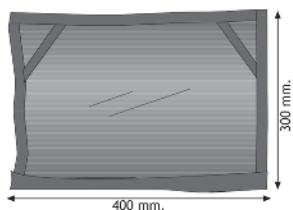

Code Код	mm Размер, мм	Pack Кол-во упаковок, шт
<b>91054</b>	400x300	1

A.D.R. black panel cover

A.D.R. чёрное закрывающее  
полотно для панели

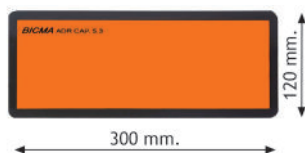
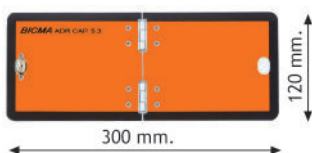

Code Код	Material Материал	mm Размер, мм	Pack Кол-во упаковок, шт
<b>91216</b>	Al	300x120x2	15
<b>91210</b>	Al	300x120x1	15

Cod.91216: Aluminium A.D.R.  
neutral folding panel.  
Cod.91210: Aluminium A.D.R.  
neutral panel.

Код.91216: Алюминий A.D.R.  
Нейтральная сгибаемая панель.  
Код.91210: Алюминий A.D.R.  
нейтральная панель.



Code Код	Material Материал	mm Размер, мм	Pack Кол-во упаковок, шт
<b>91209</b>	Al	300x400x1	5
<b>91211</b>	Al	300x400x2	5
<b>91223</b>	Aisi	300x400x0,8	5
<b>91222</b>	Fe-Zn	300x400x0,8	5

Aluminium, stainless steel and  
zinc plated A.D.R. horizontal  
folding panel.  
Al: Aluminium  
Aisi: Stainless steel  
Fe-Zn: Zinc plated

Панель A.D.R. из нержавеющей  
стали, оцинкованная, сгибаемая  
по горизонтали, алюминий  
Al: Алюминий  
Aisi: Нержавеющая сталь  
Fe-Zn: Оцинкованный

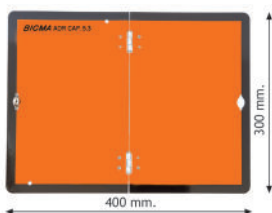

Code Код	Material Материал	mm Размер, мм	Pack Кол-во упаковок, шт
<b>91208</b>	Al	300x400x1	5
<b>91212</b>	Al	300x400x2	5
<b>91219</b>	Aisi	300x400x0,8	5
<b>91221</b>	Fe-Zn	300x400x0,8	5

Aluminium, stainless steel and  
zinc plated A.D.R. vertical folding  
panel.  
Al: Aluminium  
Aisi: Stainless steel  
Fe-Zn: Zinc plated

Панель A.D.R. из нержавеющей  
стали, оцинкованная, сгибаемая  
по вертикали, алюминий.  
Al: Алюминий  
Aisi: Нержавеющая сталь  
Fe-Zn: Оцинкованный

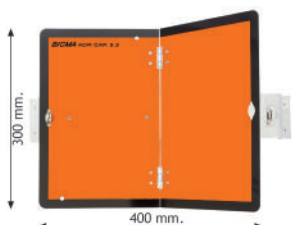

A.D.R. vertical folding panel with bracket.  
Al: Aluminium

A.D.R. панель, сгибаемая по вертикали, с кронштейном.  
Al: Алюминий

Code Код	Material Материал	mm Размер, мм	Pack Кол-во упаковок, шт
<b>91207</b>	Al	300x400x1	1

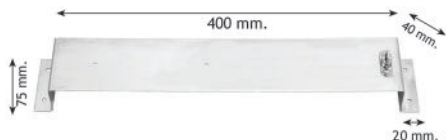

Bracket for folding panels with fixing bolt.

Кронштейн для сгибаемых панелей с зажимом-держателем.

Code Код	Pack Кол-во упак., шт.
<b>91240</b>	10

**FOLDING PANELS FOR DANGEROUS LOAD TRANSPORT (A.D.R.) WITH RUBBER PROTECTION**

СГИБАЕМЫЕ ПАНЕЛИ ДЛЯ ОБОЗНАЧЕНИЯ ТРАНСПОРТА С ОПАСНЫМ ГРУЗОМ С РЕЗИНОВОЙ ЗАЩИТНОЙ КРОМКОЙ (A.D.R.)

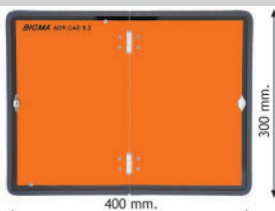

Aluminium, stainless steel and zinc plated A.D.R. vertical folding panel with rubber protection, clip in the centre.  
Al: Aluminium  
Aisi: Stainless steel  
Fe-Zn: Zinc plated

Панель A.D.R. из нержавеющей стали оцинкованная, сгибаемая по вертикали с резиновой защитной кромкой, с зажимной скобой в центре.  
Al: Алюминий  
Aisi: Нержавеющая сталь  
Fe-Zn: Оцинкованный

Code Код	Material Материал	mm Размер, мм	Pack Кол-во упаковок, шт
<b>91217</b>	Al	300x400x1	5
<b>91218</b>	Aisi	300x400x0,8	5
<b>91220</b>	Fe-Zn	300x400x0,8	5

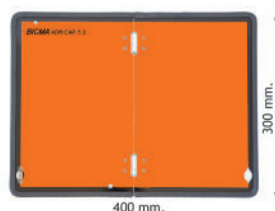

Zinc plated A.D.R. vertical folding panel with rubber protection, clip in the lower left corner.  
Fe-Zn: Zinc plated

Панель A.D.R., оцинкованная, сгибаемая по вертикали с резиновой защитной кромкой и зажимной скобой в нижнем левом углу.  
Fe-Zn: Оцинкованный

Code Код	Material Материал	mm Размер, мм	Pack Кол-во упаковок, шт
<b>92055</b>	Fe-Zn	300x400x0,8	5

**FOLDING PANELS FOR DANGEROUS LOAD TRANSPORT (A.D.R.) WITH HINGE IN STAINLESS STEEL**

СГИБАЕМЫЕ ПАНЕЛИ ДЛЯ ОБОЗНАЧЕНИЯ ТРАНСПОРТА С ОПАСНЫМ ГРУЗОМ (A.D.R.)

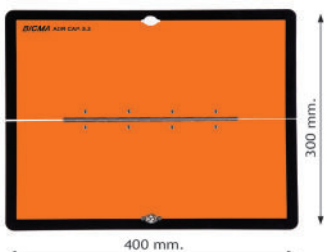

Aluminium A.D.R. horizontal folding panel with hinge in stainless steel.  
Al: Aluminium

A.D.R. панель из нерж. стали, сгибаемая по горизонтали с петлей из нержавеющей стали, алюминий.  
Al: Алюминий

Code Код	Material Материал	mm Размер, мм	Pack Кол-во упаковок, шт
<b>96093</b>	Al	400x300x1	5

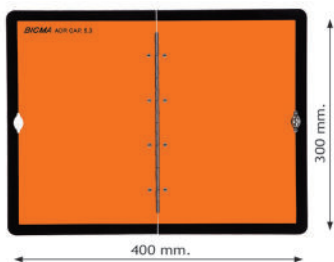

Aluminium A.D.R. vertical folding panel with hinge in stainless steel.  
Al: Aluminium

A.D.R.панель, сгибаемая по вертикали с петлей из нержавеющей стали, алюминий.  
Al: Алюминий

Code Код	Material Материал	mm Размер, мм	Pack Кол-во упаковок, шт
<b>96094</b>	Al	400x300x1	5

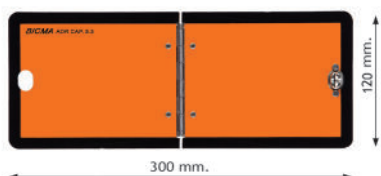

Aluminium A.D.R. vertical folding panel with hinge in stainless steel.  
Al: Aluminium

A.D.R.панель, сгибаемая по вертикали с петлей из нержавеющей стали, алюминий.  
Al: Алюминий

Code Код	Material Материал	mm Размер, мм	Pack Кол-во упаковок, шт
<b>96095</b>	Al	300x120x2	15

**HOLDERS FOR NUMBERS 94X134 AND ADAPTER 375X134 FOR DANGEROUS LOAD TRANSPORT (A.D.R.)**

ПАНЕЛИ-ДЕРЖАТЕЛИ ДЛЯ ЦИФР 94X134 И ПЕРЕХОДНИК ДЛЯ ЦИФР 375X134 ДЛЯ ОБОЗНАЧЕНИЯ ТРАНСПОРТА С ОПАСНЫМ ГРУЗОМ (A.D.R.)



Painted holder without bracket, with holes Ø9 and bosses.  
Aisi: Stainless steel

Выкрашенная панель-держатель без кронштейна, с отверстиями Ø9 и втулками.  
Aisi: Нержавеющая сталь

Code Код	Material Материал	mm Размер мм	Pack Кол-во упаковок, шт
<b>91352</b>	Aisi	300x400	1



Painted holder with spring system, 5 cm long bracket and rubber protection.  
Aisi: Stainless steel

Выкрашенная панель-держатель с пружинной системой, с 5-ти сантиметровым кронштейном и резиновой защитной кромкой.  
Aisi: Нержавеющая сталь

Code Код	Material Материал	mm Размер мм	Pack Кол-во упаковок, шт
<b>91354</b>	Aisi	300x400	1



Unpainted holder with spring system, 5 cm long bracket and rubber protection.  
Aisi: Stainless steel

Непокрашенная панель-держатель с пружинной системой, с 5-ти сантиметровым кронштейном и резиновой защитной кромкой.  
Aisi: Нержавеющая сталь

Code Код	Material Материал	mm Размер, мм	Pack Кол-во упаковок, шт
<b>91357</b>	Aisi	300x400	1



Adapter for numbers 70x118 mm, to be applied with one of the following holders: Art. n. 91357 - 91354 - 91352.  
Aisi: Stainless steel

Панель-держатель для цифр 70x118мм применяемая для держателей:  
Код. 91357 - 91354 - 91352.  
Aisi: Нержавеющая сталь

Code Код	Material Материал	mm Размер, мм	Pack Кол-во упаковок, шт
<b>91356</b>	Aisi	134x375	30

**PANELS WITH INTERCHANGEABLE EMBOSSED NUMBERS FOR DANGEROUS LOAD TRANSPORT (A.D.R.)**

ПАНЕЛИ СО ВЗАИМОЗАМЕНЯЕМЫМИ РЕЛЬЕФНЫМИ ЦИФРАМИ ДЛЯ ОБОЗНАЧЕНИЯ ТРАНСПОРТА С ОПАСНЫМ ГРУЗОМ (A.D.R.)

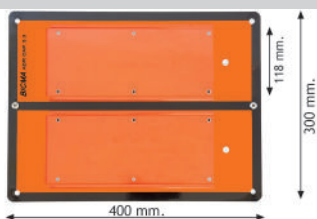

Holder for numbers 70x118 mm.  
Aisi: Stainless steel

Панель - держатель цифр 70x118 мм.  
Aisi: Нержавеющая сталь

Code Код	Material Материал	mm Размер, мм	Pack Кол-во упаковок, шт
<b>91040</b>	Aisi	400x300x1	5



Horizontal folding holder for numbers 70x118 mm.  
Aisi: Stainless steel

Панель-держатель для цифр, сгибаемая по горизонтали 70x118 мм.  
Aisi: Нержавеющая сталь

Code Код	Material Материал	mm Размер, мм	Pack Кол-во упаковок, шт
<b>92110</b>	Aisi	400x300x1	2

**SINGLE EMBOSSED NUMBERS 70X118 MM.**

ЦИФРЫ РЕЛЬЕФНЫЕ 70X118 MM.

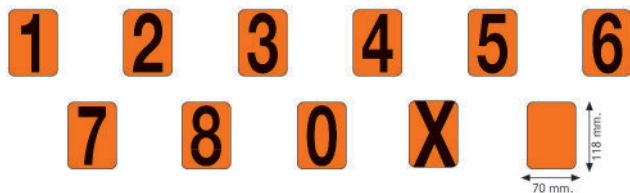

Code Код	Number Цифра	Material Материал	Pack Кол-во упаковок, шт
91080	1	Aisi	200
91081	2	Aisi	200
91082	3	Aisi	200
91083	4	Aisi	200
91084	5	Aisi	200
91085	6	Aisi	200
91086	7	Aisi	200
91087	8	Aisi	200
91088	0	Aisi	200
91089	X	Aisi	200
91090	blank/пустая	Aisi	200

Aisi: Stainless steel

Aisi: Нержавеющая сталь

**SET OF NUMBERS 70X118 MM**

НАБОРЫ ЦИФР 70X118 MM

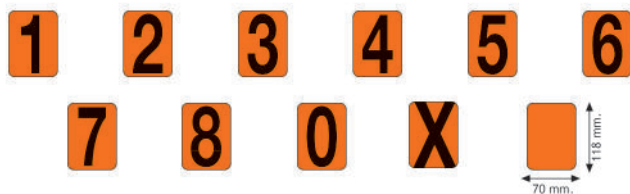

Code Код	Number Цифра	Q.ty Кол-во	Dimensions Размеры	Pack Кол-во упак, шт
<b>91095</b>	0	2	70x118 мм	5
	1	1	70x118 мм	
	2	2	70x118 мм	
	3	3	70x118 мм	
	blank/пустая	2	70x118 мм	
	Tot./Всего	10 pcs/шт.		

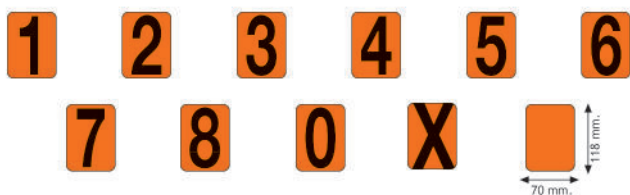

<b>91094</b>	0	3	70x118 мм	5
	1	3	70x118 мм	
	2	3	70x118 мм	
	3	4	70x118 мм	
	4	2	70x118 мм	
	5	3	70x118 мм	
	6	5	70x118 мм	
	7	2	70x118 мм	
	8	3	70x118 мм	
	X	2	70x118 мм	
	blank/пустая	3	70x118 мм	
Tot./Всего	33 pcs/шт.			

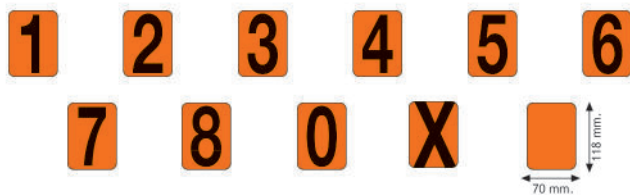

<b>91096</b>	1	1	70x118 мм	5
	2	1	70x118 мм	
	3	2	70x118 мм	
	5	1	70x118 мм	
	6	3	70x118 мм	
	7	1	70x118 мм	
	8	1	70x118 мм	
	blank/пустая	2	70x118 мм	
	Tot./Всего	12 pcs/шт.		



**PANELS WITH INTERCHANGEABLE EMBOSSED NUMBERS FOR DANGEROUS LOAD TRANSPORT (A.D.R.)**  
**ПАНЕЛИ СО ВЗАИМОЗАМЕНЯЕМЫМИ РЕЛЬЕФНЫМИ ЦИФРАМИ ДЛЯ ОБОЗНАЧЕНИЯ ТРАНСПОРТА С ОПАСНЫМ ГРУЗОМ (A.D.R.)**

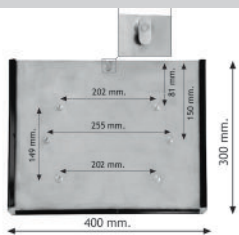

Panel holder with safety hook and black PVC coated edge for panels 400x300 mm.  
 Aisi: Stainless steel

Панель-держатель с крюком и чёрной кромкой из ПВХ для панелей 400X300 мм.  
 Aisi: Нержавеющая сталь

Code Код	Material Материал	mm Размер, мм	Pack Кол-во упаковок, шт
<b>91297</b>	Aisi	400x300x0,7	15



Holder for numbers 94x134 mm and adapter 91358.  
 Aisi: Stainless steel

Панель-держатель для цифр 94x134 мм и переходник Код 91358.  
 Aisi: Нержавеющая сталь

Code Код	Material Материал	mm Размер, мм	Pack Кол-во упаковок, шт
<b>91068</b>	Aisi		30



Adapter for numbers 70x118 mm, to be applied with holder 91068 or 91296.  
 Aisi: Stainless steel

Переходник для цифр 70x118 мм, применяемый вместе с панелью-держателем Код 91068 или Код 91296.  
 Aisi: Нержавеющая сталь

Code Код	Material Материал	mm Размер, мм	Pack Кол-во упаковок, шт
<b>91358</b>	Aisi	134x400	30

**SINGLE EMBOSSED NUMBERS 94X134 MM**  
**ЦИФРЫ РЕЛЬЕФНЫЕ 94X134 MM**

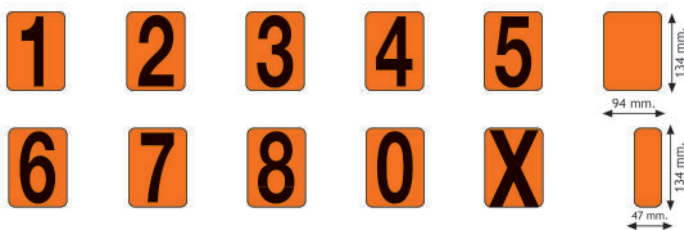

Aisi: Stainless steel

Aisi: Нержавеющая сталь

Code Код	Number Цифра	Material Материал	Pack Кол-во упаковок, шт
<b>91055</b>	1	Aisi	150
<b>91056</b>	2	Aisi	150
<b>91057</b>	3	Aisi	150
<b>91058</b>	4	Aisi	150
<b>91059</b>	5	Aisi	150
<b>91060</b>	blank/пустая	Aisi	150
<b>91061</b>	6	Aisi	150
<b>91062</b>	7	Aisi	150
<b>91063</b>	8	Aisi	150
<b>91064</b>	0	Aisi	150
<b>91065</b>	X	Aisi	150
<b>91066</b>	1/2 blank/пустой	Aisi	150

**SET OF NUMBERS 94X134 MM**

НАБОРЫ ЦИФР 94X134 MM

Code Код	Number Цифра	Q.ty Кол-во	Dimensions Размеры	Pack Кол-во упак, шт
<b>91051</b>				
	0	3	94x134 мм	
	1	3	94x134 мм	
	2	3	94x134 мм	
	3	3	94x134 мм	
	4	3	94x134 мм	
	5	3	94x134 мм	
	6	4	94x134 мм	
	7	3	94x134 мм	
	8	3	94x134 мм	
	X	1	94x134 мм	
	blank/пустая	6	94x134 мм	
	1/2 blank/пустой	4	47x134 мм	
	Tot./Всего	39 pcs/шт.		5
<b>91052</b>				
	0	2	94x134 мм	
	1	1	94x134 мм	
	2	2	94x134 мм	
	3	3	94x134 мм	
	blank/пустая	2	94x134 мм	
	Tot./Всего	10 pcs/шт.		5
<b>91053</b>				
	1	1	94x134 мм	
	2	1	94x134 мм	
	3	1	94x134 мм	
	5	1	94x134 мм	
	6	2	94x134 мм	
	7	1	94x134 мм	
	8	1	94x134 мм	
	blank/пустая	2	94x134 мм	
	1/2 blank/пустой	2	47x134 мм	
	Tot./Всего	12 pcs/шт.		5

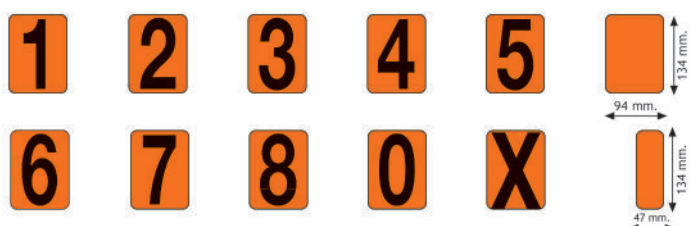
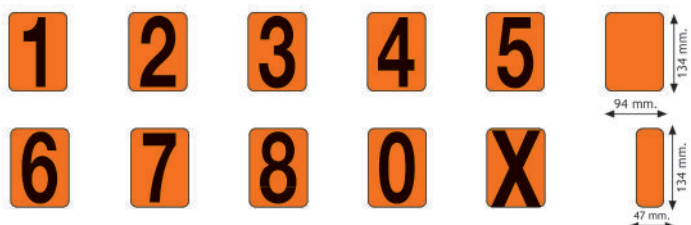
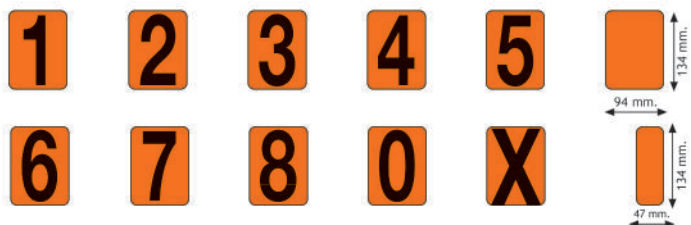

**A.D.R. ACCESSORIES**

A.D.R. АКЦЕССУАРЫ

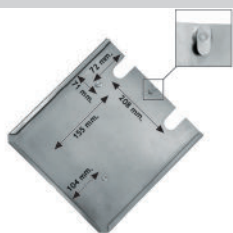

Stainless steel and zinc plated simple panel holder with safety hook.

Aisi: Stainless steel  
Fe-Zn: Zinc plated

Простая панель-держатель, оцинкованная или из нержавеющей стали с крюком. Aisi: Нержавеющая сталь Fe-Zn: Оцинкованная

Code Код	Material Материал	mm Размер, мм	Pack Кол-во упаковок, шт
<b>91298</b>	Aisi	300x300x0,7	10
<b>91047</b>	Aisi	310x310x0,7	10
<b>91285</b>	Aisi	250x250x1	10
<b>91278</b>	Fe-Zn	300x300x0,7	10
<b>91284</b>	Fe-Zn	250x250x0,8	10

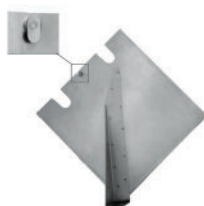

Stainless steel simple panel holder with safety hook and bracket.

Aisi: Stainless steel

Простая панель-держатель из нержавеющей стали с крюком и кронштейном. Aisi: Нержавеющая сталь

Code Код	Material Материал	mm Размер, мм	Pack Кол-во упаковок, шт
<b>91075</b>	Aisi	300x300x0,7	1
<b>91077</b>	Aisi	310x310x0,7	1



Double stainless steel panel holder with safety hook.

Aisi: Stainless steel

Двойная панель-держатель из нержавеющей стали с крюком. Aisi: Нержавеющая сталь

Code Код	Material Материал	mm Размер, мм	Pack Кол-во упаковок, шт
<b>91072</b>	Aisi	300x300x0,7	1
<b>91046</b>	Aisi	310x310x0,7	1

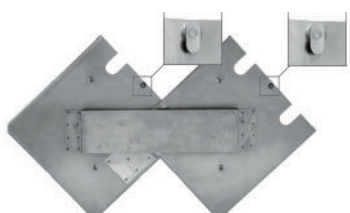

Double stainless steel panel holder with safety hook and bracket.

Aisi: Stainless steel

Двойная панель-держатель из нержавеющей стали с крюком и кронштейном. Aisi: Нержавеющая сталь

Code Код	Material Материал	mm Размер, мм	Pack Кол-во упаковок, шт
<b>91074</b>	Aisi	300x300x0,7	1
<b>91076</b>	Aisi	310x310x0,7	1

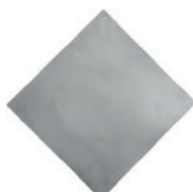

Aluminium adhesive-holder plate. Al: Aluminium

Панель-основание под наклейки, алюминий. Al: Алюминий

Code Код	Material Материал	mm Размер, мм	Pack Кол-во упаковок, шт
<b>91073</b>	Al	300x300x1	50
<b>91078</b>	Al	310x310x1	50
<b>91100</b>	Al	250x250x1	50

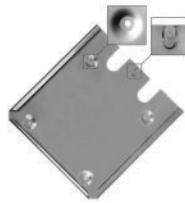

Code Код	Material Материал	mm Размер, мм	Pack Кол-во упаковок, шт
<b>92260</b>	Aisi	300x300x1	10
<b>92250</b>	Aisi	250x250x1	10

Panel holder with bosses and safety hook.

Aisi: Stainless steel

Панель-держатель с отверстиями и крюком.

Aisi: Нержавеющая сталь

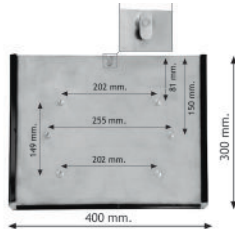

Code Код	Material Материал	mm Размер, мм	Pack Кол-во упаковок, шт
<b>91297</b>	Aisi	400x300x0,7	10
<b>91282</b>	Fe-Zn	400x300x0,7	10

Cod.91297-91282: Panel holder with safety hook and black PVC coated edge for panels 400x300 mm.

Aisi: Stainless steel  
Fe-Zn: Zinc plated

Код 91297-91282: Панель-держатель с крюком и чёрной кромкой из ПВХ для панелей 400x300 мм.

Aisi: Нержавеющая сталь  
Fe-Zn: Оцинкованная

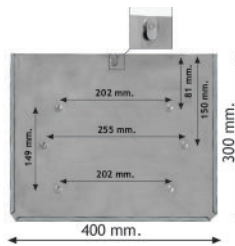

Code Код	Material Материал	mm Размер, мм	Pack Кол-во упаковок, шт
<b>91279</b>	Fe-Zn	400x300x0,7	10
<b>91283</b>	Aisi	400x300x0,7	10

Cod.91279-91283: Panel holder with safety hook, without black PVC coated edge for panels 400x300 mm.

Fe-Zn: Zinc plated  
Aisi: Stainless steel

Код.91279-91283: Панель-держатель с крюком, без чёрной защитной кромки для панелей 400 X 300 мм.

Fe-Zn: Оцинкованная  
Aisi: Нержавеющая сталь

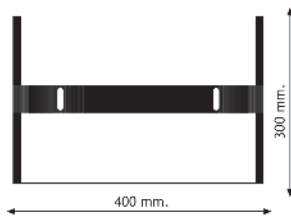

Code Код	Material Материал	mm Размер, мм	Pack Кол-во упаковок, шт
<b>92152</b>	Fe	400x300	2

Double panel holder with safety hook for panels 400x300 mm.

Fe: Black painted iron

Двойная панель-держатель с фиксатором для панелей 400x300 мм.

Fe: Чёрное выкрашенное железо

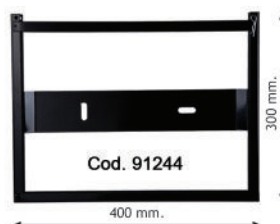
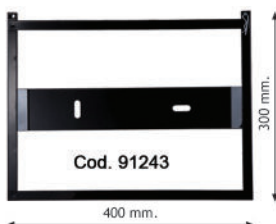

Code Код	Material Материал	mm Размер, мм	Pack Кол-во упаковок, шт
<b>91243</b>	Fe	300x400	5
<b>91244</b>	Fe	300x400	1

Cod.91243: Triple black painted panel holder 300x400 mm.

Fe: Iron

Cod.91244: Triple black painted panel holder 300x400 mm.

Fe: Железо

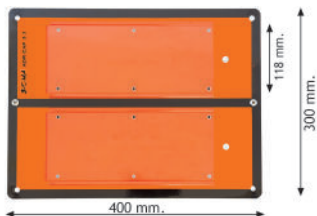

Holder 400x300 mm for numbers 70x118 mm, with support.  
Aisi: Stainless steel

Панель для цифр 400x300мм 70x118 мм, с держателем.  
Aisi: Нержавеющая сталь

Code Код	Material Материал	mm Размер, мм	Pack Кол-во упаковок, шт
<b>91041</b>	Aisi	400x300x1	2

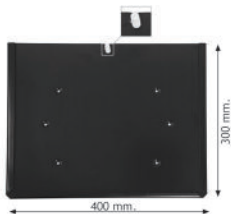

Black painted panel with safety hook.  
Aisi: Stainless steel

Чёрная выкрашенная панель с крючком.  
Aisi: Нержавеющая сталь

Code Код	Material Материал	mm Размер, мм	Pack Кол-во упаковок, шт
<b>91295</b>	Aisi	400x300x0,7	10



Black painted holder for numbers 94x134 and adapter 91358.  
Aisi: Stainless steel

Чёрная выкрашенная панель-держатель для цифр 94x134 и переходник Код 91358  
Aisi: Нержавеющая сталь

Code Код	Material Материал	mm Размер, мм	Pack Кол-во упаковок, шт
<b>91296</b>	Aisi	134x400x0,7	30



Adapter for numbers 70x118 mm, to be applied with holder 91068 and 91296.  
Aisi: Stainless steel

Переходник для цифр 70x118 мм, применяемый с держателем Код 91068 и Код 91296.  
Aisi: Нержавеющая сталь

Code Код	Material Материал	mm Размер, мм	Pack Кол-во упаковок, шт
<b>91358</b>	Aisi	134x400x0,8	30

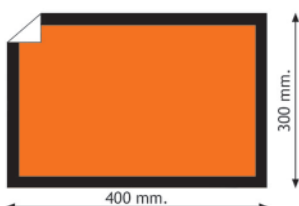

Cod.99701: Neutral A.D.R. PVC self-adhesive.  
Cod.99751: Neutral A.D.R. reflecting self-adhesive.

Код.99701: Нейтральная A.D.R. ПВХ самоклеящаяся.  
Код.99751: Нейтральная A.D.R. светоотражающая, самоклеящаяся.

Code Код	mm Размер, мм	Pack Кол-во упаковок, шт
<b>99701</b>	400x300	100
<b>99751</b>	400x300	100

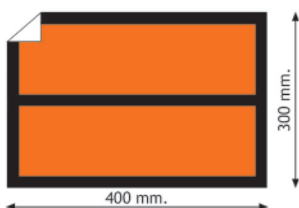

Cod.99702: Neutral A.D.R. PVC self-adhesive with separator line.  
Cod.99752: Neutral A.D.R. reflecting self-adhesive with separator line.

Код.99702: Нейтральная A.D.R. ПВХ самоклеящаяся с разделительной линией.  
Код.99752: Нейтральная A.D.R. светоотражающая, самоклеящаяся с разделительной линией.

Code Код	mm Размер, мм	Pack Кол-во упаковок, шт
<b>99702</b>	400x300	100
<b>99752</b>	400x300	100

## A.D.R. ACCESSORIES

A.D.R. АКССУАРЫ



Bracket for folding panels.

Кронштейн для панелей-держателей.

Code Код	Material Материал	Pack Кол-во упаковок, шт
<b>91069</b>	Aisi	10
<b>91289</b>	Fe-Zn	10



Squaring support for panel holder. Угловой держатель для панелей.

Code Код	Material Материал	Pack Кол-во упаковок, шт
<b>91070</b>	Aisi	10
<b>91290</b>	Fe-Zn	10



Standard clips for folding panels.

Стандартные скобы для панелей-держателей.

Code Код	Dimensions Размеры	Pack Кол-во упаковок, шт
<b>41006</b>	35x21x13 мм	100



Big clips for folding panels.

Большие скобы для панелей-держателей.

Code Код	Dimensions Размеры	Pack Кол-во упаковок, шт
<b>41015</b>	41x30,5x11 мм	100

## EXTINGUISHER-HOLDERS

ДЕРЖАТЕЛИ ДЛЯ ОГнетушИТЕЛЕЙ

### EXTINGUISHER-HOLDERS

ДЕРЖАТЕЛИ ДЛЯ ОГнетушИТЕЛЕЙ



Plastic extinguisher-holder for 6Kg.

Пластиковый держатель для огнетушителя 6-ти кг.

Code Код	Pack Кол-во упаковок, шт
<b>70001</b>	10



Plastic extinguisher-holder for 6Kg.

Пластиковый держатель для огнетушителя 6-ти кг.

Code Код	Pack Кол-во упаковок, шт
<b>70003</b>	10



Plastic extinguisher-holder for 9/12Kg.

Пластиковый держатель для огнетушителя 9-ти /12-ти кг.

Code Код	Pack Кол-во упаковок, шт
<b>70012</b>	10



Plastic extinguisher-holder for 6Kg.

Пластиковый держатель для огнетушителя для 6-ти кг.

Code Код	Pack Кол-во упаковок, шт
<b>70011</b>	10

**SELF-ADHESIVE, ALUMINIUM AND MAGNETIC WARNING LABELS IN CONFORMITY WITH A.D.R. REGULATIONS FOR VEHICLES**

МАРКИРОВОЧНЫЕ ЗНАКИ САМОКЛЕЯЩИЕСЯ, НА АЛЮМИНИЕВОЙ ПАНЕЛИ, НА МАГНИТЕ СОГЛАСНО НОРМАМ A.D.R.



Cl.1.1, 1.2, 1.3 Explosive substances.

Класс 1.1, 1.2, 1.3 Взрывчатые вещества.

Code Код	Material Материал	mm Размер, мм	Pack Кол-во упак, шт
<b>99650</b>	adhesive/клеящийся	250x250	100
<b>99616</b>	adhesive/клеящийся	300x300	100
<b>99824</b>	aluminium/на алюмин.панели	250x250	50
<b>99866</b>	aluminium/на алюмин.панели	300x300	50
<b>99710</b>	magnetic/на магните	250x250	10
<b>99764</b>	magnetic/на магните	300x300	10



Cl.1.4 Explosive substances.

Класс 1.4 Взрывчатые вещества.

Code Код	Material Материал	mm Размер, мм	Pack Кол-во упак, шт
<b>99651</b>	adhesive/клеящийся	250x250	100
<b>99617</b>	adhesive/клеящийся	300x300	100
<b>99825</b>	aluminium/на алюмин.панели	250x250	50
<b>99867</b>	aluminium/на алюмин.панели	300x300	50
<b>99711</b>	magnetic/на магните	250x250	10
<b>99765</b>	magnetic/на магните	300x300	10



Cl.1.5 Explosive substances.

Класс 1.5 Взрывчатые вещества.

Code Код	Material Материал	mm Размер, мм	Pack Кол-во упак, шт
<b>99652</b>	adhesive/клеящийся	250x250	100
<b>99618</b>	adhesive/клеящийся	300x300	100
<b>99826</b>	aluminium/на алюмин.панели	250x250	50
<b>99868</b>	aluminium/на алюмин.панели	300x300	50
<b>99712</b>	magnetic/на магните	250x250	10
<b>99766</b>	magnetic/на магните	300x300	10



Cl.1.6 Explosive substances.

Класс 1.6 Взрывчатые вещества.

Code Код	Material Материал	mm Размер, мм	Pack Кол-во упак, шт
<b>99653</b>	adhesive/клеящийся	250x250	100
<b>99627</b>	adhesive/клеящийся	300x300	100
<b>99830</b>	aluminium/на алюмин.панели	250x250	50
<b>99872</b>	aluminium/на алюмин.панели	300x300	50
<b>99713</b>	magnetic/на магните	250x250	10
<b>99767</b>	magnetic/на магните	300x300	10



Cl.2 Non flammable compressed gas.

Класс 2 Сжатый газ, невоспламеняющийся.

Code Код	Material Материал	mm Размер, мм	Pack Кол-во упак, шт
<b>99654</b>	adhesive/клеящийся	250x250	100
<b>99601</b>	adhesive/клеящийся	300x300	100
<b>99810</b>	aluminium/на алюмин.панели	250x250	50
<b>99851</b>	aluminium/на алюмин.панели	300x300	50
<b>99714</b>	magnetic/на магните	250x250	10
<b>99768</b>	magnetic/на магните	300x300	10





Cl.2 Non flammable compressed gas.

Класс 2 Сжатый газ, невоспламеняющийся.

Code Код	Material Материал	mm Размер, мм	Pack Кол-во упак, шт
<b>99684</b>	adhesive/клеящийся	250x250	100
<b>99635</b>	adhesive/клеящийся	300x300	100
<b>99808</b>	aluminium/на алюмин.панели	250x250	50
<b>99880</b>	aluminium/на алюмин.панели	300x300	50
<b>99740</b>	magnetic/на магните	250x250	10
<b>99793</b>	magnetic/на магните	300x300	10



Cl.2 Flammable gas.

Класс 2 Легковоспламеняющиеся вещества.

Code Код	Material Материал	mm Размер, мм	Pack Кол-во упак, шт
<b>99655</b>	adhesive/клеящийся	250x250	100
<b>99628</b>	adhesive/клеящийся	300x300	100
<b>99831</b>	aluminium/на алюмин.панели	250x250	50
<b>99873</b>	aluminium/на алюмин.панели	300x300	50
<b>99715</b>	magnetic/на магните	250x250	10
<b>99769</b>	magnetic/на магните	300x300	10



Cl.2 Flammable gas.

Класс 2 Легковоспламеняющиеся вещества.

Code Код	Material Материал	mm Размер, мм	Pack Кол-во упак, шт
<b>99685</b>	adhesive/клеящийся	250x250	100
<b>99632</b>	adhesive/клеящийся	300x300	100
<b>99832</b>	aluminium/на алюмин.панели	250x250	50
<b>99874</b>	aluminium/на алюмин.панели	300x300	50
<b>99741</b>	magnetic/на магните	250x250	10
<b>99794</b>	magnetic/на магните	300x300	10



Cl.2 Toxic gas.

Класс 2 Токсичные газы.

Code Код	Material Материал	mm Размер, мм	Pack Кол-во упак, шт
<b>99656</b>	adhesive/клеящийся	250x250	100
<b>99629</b>	adhesive/клеящийся	300x300	100
<b>99817</b>	aluminium/на алюмин.панели	250x250	50
<b>99858</b>	aluminium/на алюмин.панели	300x300	50
<b>99716</b>	magnetic/на магните	250x250	10
<b>99770</b>	magnetic/на магните	300x300	10



Cl.3 Flammable substances.

Класс 3 Легковоспламеняющиеся вещества.

Code Код	Material Материал	mm Размер, мм	Pack Кол-во упак, шт
<b>99657</b>	adhesive/клеящийся	250x250	100
<b>99602</b>	adhesive/клеящийся	300x300	100
<b>99811</b>	aluminium/на алюмин.панели	250x250	50
<b>99852</b>	aluminium/на алюмин.панели	300x300	50
<b>99717</b>	magnetic/на магните	250x250	10
<b>99771</b>	magnetic/на магните	300x300	10



Cl.3 Flammable gas.

Класс 3 Легковоспламеняющиеся вещества.

Code Код	Material Материал	mm Размер, мм	Pack Кол-во упак, шт
<b>99677</b>	adhesive/клеящийся	250x250	100
<b>99633</b>	adhesive/клеящийся	300x300	100
<b>99833</b>	aluminium/на алюмин.панели	250x250	50
<b>99879</b>	aluminium/на алюмин.панели	300x300	50
<b>99743</b>	magnetic/на магните	250x250	10
<b>99796</b>	magnetic/на магните	300x300	10



Cl.4.1 Flammable solid.

Класс 4.1 Легковоспламеняющиеся твердые вещества.

Code Код	Material Материал	mm Размер, мм	Pack Кол-во упак, шт
<b>99658</b>	adhesive/клеящийся	250x250	100
<b>99603</b>	adhesive/клеящийся	300x300	100
<b>99812</b>	aluminium/на алюмин.панели	250x250	50
<b>99853</b>	aluminium/на алюмин.панели	300x300	50
<b>99718</b>	magnetic/на магните	250x250	10
<b>99763</b>	magnetic/на магните	300x300	10



Cl.4.2 Spontaneously flammable substances.

Класс 4.2 Вещества, способные к самовозгоранию.

Code Код	Material Материал	mm Размер, мм	Pack Кол-во упак, шт
<b>99659</b>	adhesive/клеящийся	250x250	100
<b>99604</b>	adhesive/клеящийся	300x300	100
<b>99813</b>	aluminium/на алюмин.панели	250x250	50
<b>99854</b>	aluminium/на алюмин.панели	300x300	50
<b>99719</b>	magnetic/на магните	250x250	10
<b>99772</b>	magnetic/на магните	300x300	10



Cl.4.3 Flammable gas in contact with water.

Класс 4.3 Вещества, выделяющие легковоспламеняющиеся газы, в контакте с водой.

Code Код	Material Материал	mm Размер, мм	Pack Кол-во упак, шт
<b>99660</b>	adhesive/клеящийся	250x250	100
<b>99605</b>	adhesive/клеящийся	300x300	100
<b>99814</b>	aluminium/на алюмин.панели	250x250	50
<b>99855</b>	aluminium/на алюмин.панели	300x300	50
<b>99720</b>	magnetic/на магните	250x250	10
<b>99773</b>	magnetic/на магните	300x300	10



Cl.4.3 Flammable gas in contact with water.

Класс 4.3 Вещества, выделяющие легковоспламеняющиеся газы, в контакте с водой.

Code Код	Material Материал	mm Размер, мм	Pack Кол-во упак, шт
<b>99686</b>	adhesive/клеящийся	250x250	100
<b>99634</b>	adhesive/клеящийся	300x300	100
<b>99809</b>	aluminium/на алюмин.панели	250x250	50
<b>99878</b>	aluminium/на алюмин.панели	300x300	50
<b>99742</b>	magnetic/на магните	250x250	10
<b>99795</b>	magnetic/на магните	300x300	10



Cl.5.1 Oxidizing substances and organic peroxides.

Класс 5.1 Окисляющие вещества и органические пероксиды.

Code Код	Material Материал	mm Размер, мм	Pack Кол-во упак, шт
<b>99662</b>	adhesive/клеящийся	250x250	100
<b>99625</b>	adhesive/клеящийся	300x300	100
<b>99828</b>	aluminium/на алюмин.панели	250x250	50
<b>99870</b>	aluminium/на алюмин.панели	300x300	50
<b>99722</b>	magnetic/на магните	250x250	10
<b>99775</b>	magnetic/на магните	300x300	10



Cl.5.2 Oxidizing substances and organic peroxides.

Класс 5.2 Окисляющие вещества и органические пероксиды.

Code Код	Material Материал	mm Размер, мм	Pack Кол-во упак,шт
<b>99674</b>	adhesive/клеящийся	250x250	100
<b>99636</b>	adhesive/клеящийся	300x300	100
<b>99836</b>	aluminium/на алюмин.панели	250x250	50
<b>99881</b>	aluminium/на алюмин.панели	300x300	50
<b>99733</b>	magnetic/на магните	250x250	10
<b>99783</b>	magnetic/на магните	300x300	10



Cl.5.2 Oxidizing substances and organic peroxides.

Класс 5.2 Окисляющие вещества и органические пероксиды.

Code Код	Material Материал	mm Размер, мм	Pack Кол-во упак,шт
<b>99675</b>	adhesive/клеящийся	250x250	100
<b>99637</b>	adhesive/клеящийся	300x300	100
<b>99837</b>	aluminium/на алюмин.панели	250x250	50
<b>99882</b>	aluminium/на алюмин.панели	300x300	50
<b>99734</b>	magnetic/на магните	250x250	10
<b>99784</b>	magnetic/на магните	300x300	10



Cl.6.1 Toxic substances.

Класс 6.1 Токсичные вещества.

Code Код	Material Материал	mm Размер, мм	Pack Кол-во упак,шт
<b>99664</b>	adhesive/клеящийся	250x250	100
<b>99607</b>	adhesive/клеящийся	300x300	100
<b>99816</b>	aluminium/на алюмин.панели	250x250	50
<b>99857</b>	aluminium/на алюмин.панели	300x300	50
<b>99724</b>	magnetic/на магните	250x250	10
<b>99777</b>	magnetic/на магните	300x300	10



Cl.6.2 Biohazard.

Класс 6.2 Инфекционные вещества.

Code Код	Material Материал	mm Размер, мм	Pack Кол-во упак,шт
<b>99665</b>	adhesive/клеящийся	250x250	100
<b>99609</b>	adhesive/клеящийся	300x300	100
<b>99818</b>	aluminium/на алюмин.панели	250x250	50
<b>99859</b>	aluminium/на алюмин.панели	300x300	50
<b>99725</b>	magnetic/на магните	250x250	10
<b>99761</b>	magnetic/на магните	300x300	10



Cl.7/D Radioactives.

Класс 7/D Радиоактивные материалы.

Code Код	Material Материал	mm Размер, мм	Pack Кол-во упак,шт
<b>99673</b>	adhesive/клеящийся	250x250	100
<b>99613</b>	adhesive/клеящийся	300x300	100
<b>99820</b>	aluminium/на алюмин.панели	250x250	50
<b>99862</b>	aluminium/на алюмин.панели	300x300	50
<b>99735</b>	magnetic/на магните	250x250	10
<b>99786</b>	magnetic/на магните	300x300	10



Cl.7/A Radioactive substances category 1.

Класс 7/A Радиоактивные материалы 1-ой категории.

Code Код	Material Материал	mm Размер, мм	Pack Кол-во упак,шт
<b>99666</b>	adhesive/клеящийся	250x250	100
<b>99610</b>	adhesive/клеящийся	300x300	100
<b>99834</b>	aluminium/на алюмин.панели	250x250	50
<b>99876</b>	aluminium/на алюмин.панели	300x300	50
<b>99726</b>	magnetic/на магните	250x250	10
<b>99778</b>	magnetic/на магните	300x300	10



Cl.7/B Radioactive substances category 2.

Класс 7/B Радиоактивные материалы 2-ой категории.

Code Код	Material Материал	mm Размер, мм	Pack Кол-во упак, шт
99667	adhesive/клеящийся	250x250	100
99611	adhesive/клеящийся	300x300	100
99819	aluminium/на алюмин.панели	250x250	50
99861	aluminium/на алюмин.панели	300x300	50
99727	magnetic/на магните	250x250	10
99779	magnetic/на магните	300x300	10



Cl.7/C Radioactive substances category 3.

Класс 7/C Радиоактивные материалы 3-й категории.

Code Код	Material Материал	mm Размер, мм	Pack Кол-во упак, шт
99668	adhesive/клеящийся	250x250	100
99612	adhesive/клеящийся	300x300	100
99835	aluminium/на алюмин.панели	250x250	50
99877	aluminium/на алюмин.панели	300x300	50
99728	magnetic/на магните	250x250	10
99780	magnetic/на магните	300x300	10



Cl.7 Fissile materials.

Класс 7 Расщепляющиеся материалы.

Code Код	Material Материал	mm Размер, мм	Pack Кол-во упак, шт
99669	adhesive/клеящийся	250x250	100
99630	adhesive/клеящийся	300x300	100
99821	aluminium/на алюмин.панели	250x250	50
99863	aluminium/на алюмин.панели	300x300	50
99729	magnetic/на магните	250x250	10
99781	magnetic/на магните	300x300	10



Cl.8 Corrosive substances.

Класс 8 Коррозийные вещества.

Code Код	Material Материал	mm Размер, мм	Pack Кол-во упак, шт
99670	adhesive/клеящийся	250x250	100
99614	adhesive/клеящийся	300x300	100
99822	aluminium/на алюмин.панели	250x250	50
99864	aluminium/на алюмин.панели	300x300	50
99730	magnetic/на магните	250x250	10
99760	magnetic/на магните	300x300	10



Cl.9 Generic hazard.

Класс 9 Прочие опасные вещества.

Code Код	Material Материал	mm Размер, мм	Pack Кол-во упак, шт
99671	adhesive/клеящийся	250x250	100
99615	adhesive/клеящийся	300x300	100
99823	aluminium/на алюмин.панели	250x250	50
99865	aluminium/на алюмин.панели	300x300	50
99731	magnetic/на магните	250x250	10
99762	magnetic/на магните	300x300	10



Cl.9 Label for transport over 20 °C. Класс 9 Перевозка веществ при температуре более 20 °C.

Code Код	Material Материал	mm Размер, мм	Pack Кол-во упак, шт
99672	adhesive/клеящийся	250x250	100
99624	adhesive/клеящийся	300x300	100
99827	aluminium/на алюмин.панели	250x250	50
99869	aluminium/на алюмин.панели	300x300	50
99732	magnetic/на магните	250x250	10
99782	magnetic/на магните	300x300	10

## WARNING LABELS IN CONFORMITY WITH A.D.R. REGULATIONS FOR VEHICLES

МАРКИРОВКА ТРАНСПОРТА СОГЛАСНО НОРМАМ A.D.R.



Dangerous substances for the environment.

Вещества, опасные для окружающей среды.

Code Код	Material Материал	mm Размер, мм	Pack Кол-во упак,шт
<b>99676</b>	adhesive/клеящийся	250x250	100
<b>99639</b>	adhesive/клеящийся	300x300	100
<b>99838</b>	aluminium/на алюмин.панели	250x250	50
<b>99883</b>	aluminium/на алюмин.панели	300x300	50
<b>99736</b>	magnetic/на магните	250x250	10
<b>99785</b>	magnetic/на магните	300x300	10



Dangerous goods for air transport.

Опасные товары для авиа транспорта.

Code Код	Material Материал	mm Размер, мм	Pack Кол-во упак,шт
<b>99682</b>	adhesive/клеящийся	250x250	100
<b>99643</b>	adhesive/клеящийся	300x300	100
<b>99843</b>	aluminium/на алюмин.панели	250x250	50
<b>99891</b>	aluminium/на алюмин.панели	300x300	50
<b>99739</b>	magnetic/на магните	250x250	10
<b>99790</b>	magnetic/на магните	300x300	10

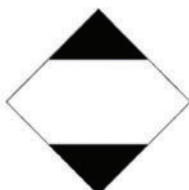

Dangerous goods in limited quantities (except air transport).

Опасные товары в ограниченных количествах (исключая авиа транспорт).

Code Код	Material Материал	mm Размер, мм	Pack Кол-во упак,шт
<b>99679</b>	adhesive/клеящийся	250x250	100
<b>99640</b>	adhesive/клеящийся	300x300	100
<b>99840</b>	aluminium/на алюмин.панели	250x250	50
<b>99884</b>	aluminium/на алюмин.панели	300x300	50
<b>99737</b>	magnetic/на магните	250x250	10
<b>99788</b>	magnetic/на магните	300x300	10



LTD QTY, black letters at least 65mm high on white background.

LTD QTY, черные буквы как минимум 65 мм высотой на белом фоне.

Code Код	Material Материал	mm Размер, мм	Pack Кол-во упак,шт
<b>99680</b>	adhesive/клеящийся	250x250	100
<b>99641</b>	adhesive/клеящийся	300x300	100
<b>99841</b>	aluminium/на алюмин.панели	250x250	50
<b>99885</b>	aluminium/на алюмин.панели	300x300	50
<b>99738</b>	magnetic/на магните	250x250	10
<b>99789</b>	magnetic/на магните	300x300	10

## FOLDING ALUMINIUM LABELS IN CONFORMITY WITH A.D.R. REGULATIONS FOR VEHICLES

СГИБАЕМЫЕ АЛЮМИНИЕВЫЕ ПАНЕЛИ СОГЛАСНО НОРМАМ A.D.R.



Code Код	Material Материал	mm Размер, мм	Pack Кол-во упак,шт
<b>99842</b>	aluminium/на алюмин.панели	250x250	10
<b>99807</b>	aluminium/на алюмин.панели	300x300	10

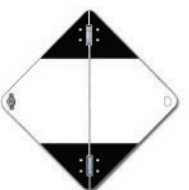

Code Код	Material Материал	mm Размер, мм	Pack Кол-во упак,шт
<b>99839</b>	aluminium/на алюмин.панели	250x250	10
<b>99886</b>	aluminium/на алюмин.панели	300x300	10



The A.D.R. bag can be assembled on request with the items on the following pages: 56, 57, 58, 59, 60, 61, 62.

Сумки A.D.R. по запросу могут быть наполнены предметами, расположенными на страницах: 56, 57, 58, 59, 60, 61, 62.

**RECOMMENDED COMPOSITIONS OF A.D.R. BAGS**  
РЕКОМЕНДУЕМЫЙ СОСТАВ СУМОК A.D.R.

A.D.R. equipment for the following classes / A.D.R. оборудование для следующих классов:		A.D.R. equipment for the following classes / A.D.R. оборудование для следующих классов:		A.D.R. equipment for the following classes / A.D.R. оборудование для следующих классов:	
Class 1 - 1.4 -1.5 - 1.6 - 2.1 - 2.2 - 4.2 - 5.1 - 5.2 - 6.2 - 7 A B C E		Class 2.3 - 6.1		Class 3 - 4.1 - 4.3 - 8 - 9	
Класс 1 - 1.4 -1.5 - 1.6 - 2.1 - 2.2 - 4.2 - 5.1 - 5.2 - 6.2 - 7 A B C E		Класс 2.3 - 6.1		Класс 3 - 4.1 - 4.3 - 8 - 9	
Quantity / Количество	Article / Код	Quantity / Количество	Article / Код	Quantity / Количество	Article / Код
2 pcs./шт.	95201	1 pcs./шт.	95506	1 pcs./шт.	95101
4 pcs./шт.	95202	2 pcs./шт.	95201	1 pcs./шт.	95650
1 pcs./шт.	95205	4 pcs./шт.	95202	1 pcs./шт.	95553
2 pcs./шт.	95517	1 pcs./шт.	95205	2 pcs./шт.	95201
1 pcs./шт.	95272	2 pcs./шт.	95517	4 pcs./шт.	95202
1 pcs./шт.	95451	1 pcs./шт.	95272	1 pcs./шт.	95205
1 pcs./шт.	95501	1 pcs./шт.	95451	2 pcs./шт.	95517
		1 pcs./шт.	95501	1 pcs./шт.	95272
				1 pcs./шт.	95451
				1 pcs./шт.	95501
Range of empty bags / Типы пустых сумок:		Range of empty bags / Типы пустых сумок:		Range of empty bags / Типы пустых сумок:	
1 pcs./шт.	95088	1 pcs./шт.	95088	1 pcs./шт.	95088
1 pcs./шт.	95090	1 pcs./шт.	95090	1 pcs./шт.	95090
1 pcs./шт.	95160	1 pcs./шт.	95160	1 pcs./шт.	95160

**ARTICLES FOR A.D.R. BAGS IN CONFORMITY WITH PARAGRAPH 8.1.5**

**ПРЕДМЕТЫ ДЛЯ СУМОК A.D.R.В СООТВЕТСТВИИ С ПАРАГРАФОМ 8.1.5**



Cod. 95090

Cod.95090: Empty A.D.R. bag 470x475x250 mm  
Код.95090: Пустая сумка A.D.R. 470x475x250 мм



Cod. 95088

Cod.95088: Empty economic A.D.R. bag 450x400x195 mm  
Код.95088: Пустая экономичная A.D.R. сумка 450x400x195 мм



Cod. 95160

Cod.95160: Empty black polypropylene case 420x305x155 mm  
Код.95160: Пустая сумка из полипропилена в форме кейса 420x305x155 мм

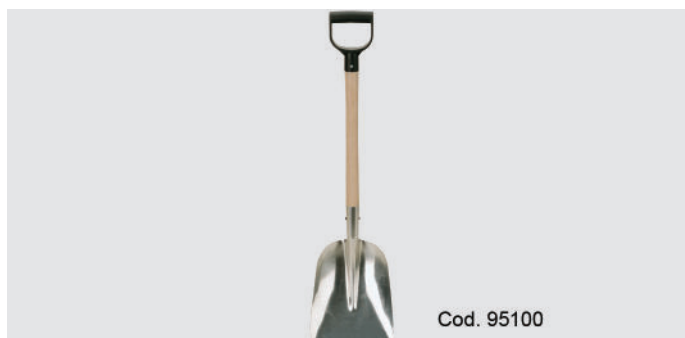

Cod. 95100

Cod.95100: Spark-proof shovel  
Код.95100: Антиискровая лопата



Cod. 95101

Cod.95101: Folding spark-proof shovel  
Код.95101: Складная антиискровая лопата



Cod. 95201

Cod.95201: Emergency lamp  
Код.95201: Аварийная сигнальная лампа



Cod. 95208

Cod.95208: Emergency led hand-lamp 6 V  
Код.95208: Светодиодный переносной фонарь 6 В



Cod. 95202

Cod.95202: Battery for emergency lamp  
Код.95202: Батарея для аварийной сигнальной лампы



Cod. 95205

Cod.95205: Spark-proof torch  
 Код.95205: Фонарь взрывоопасный



Cod. 95210

Cod.95210: Spark-proof torch ATEX 2AA  
 Код.95210: Фонарь ATEX 2AA



Cod. 95211

Cod.95211: Battery for spark-proof torch ATEX 2AA  
 Код.95211: Батарейка для фонаря ATEX 2AA



Cod. 95252

Cod.95252: PVC cone h.50 cm  
 Код.95252: Конус резиновый из ПВХ высотой 50 см



Cod. 95254

Cod.95254: Heavy rubber cone h.50 cm with reflecting film  
 Код.95254: Утяжеленный резиновый конус высотой 50 см со светоотражающей плёнкой



Cod. 95255

Cod.95255: PVC cone h.30 cm  
 Код.95255: Конус резиновый из ПВХ высотой 30 см



Cod. 95256

Cod.95256: Heavy rubber cone h.30 cm with reflecting film  
 Код.95256: Утяжеленный резиновый конус высотой 30 см со светоотражающей плёнкой



Cod. 95253

Cod.95253: White/red tape mt. 200  
 Код.95253: Пленка бело-красная 200 метров





Cod. 95272

Cod.95272: Orange reflecting safety waistcoat EN 471  
Код.95272: Оранжевый жилет EN 471



Cod. 95274

Cod.95274: Yellow reflecting safety waistcoat EN 471  
Код.95274: Желтый жилет EN 471



Cod. 95472

Cod.95472: Apron  
Код.95472: Фартук



Cod. 95301

Cod.95301: Sling E 0210 CE  
Код.95301: Страховочная обвязка E 0210 CE



Cod. 95302

Cod.95302: Fixing rope  
Код.95302: Обвязочный шнур



Cod. 95400

Cod.95400: Boots n. 42,43,44  
Код.95400: Сапоги размеры 42,43,44



Cod. 95401

Cod.95401: PVC boots n. 42,43,44  
Код.95401: Сапоги из ПВХ, размеры 42,43,44



Cod. 95410

Cod.95410: Safety shoes n. 42,43,44  
Код.95410: Безопасные ботинки размеры 42,43,44



Cod. 95451

Cod.95451: PVC gloves  
Код.95451: Перчатки из ПВХ



Cod. 95452

Cod.95452: Fireproof gloves  
Код.95452: Огнеупорные термперчатки



Cod. 95474

Cod.95474: Jacket and trousers  
Код.95474: Куртка и брюки



Cod. 95471

Cod.95471: White Proshield 10 polypropylene protective overall C1136  
Код.95471: Белый защитный рабочий халат из полипропилена C1136



Cod. 95453

Cod.95453: Transparent muffs  
Код.95453: Манжета прозрачная



Cod. 95500

Cod.95500: Yellow safety helmet  
Код.95500: Желтая каска



Cod. 95516

Cod.95516: White safety helmet  
Код.95516: Белая каска



Cod. 95501

Cod.95501: Ventilated elastic glasses  
Код.95501: Вентилируемая эластичная маска



Cod. 95503

Cod.95503: Eyewash bottle  
 Код.95503: Флакон для жидкости для промывки глаз



Cod. 95504

Cod.95504: Eyewash liquid  
 Код.95504: Жидкость для промывки глаз



Cod. 95517

Cod.95517: Eyewash bottle with 200 ml saline solution  
 Код.95517: Бутылочка с жидкостью для промывки глаз 200 мл, соляной раствор



Cod. 95506

Cod.95506: Full face mask with ABEK2-P3 filter  
 Код.95506: Маска для защиты лица с фильтром АВЕК2-Р3



Cod. 95508

Cod.95508: Full face mask SGE 150  
 Код.95508: Маска для защиты лица SGE 150



Cod. 95509

Cod.95509: Filter A2B2E2K2-P3 for SGE150 mask  
 Код.95509: Фильтр А2В2Е2К2-Р3 для маски SGE150



Cod. 95510

Cod.95510: Half mask SGE 46 with ABEK1-P3 filter  
 Код.95510: Полумаска SGE 46 с фильтром АВЕК1-Р3



Cod. 95512

Cod.95512: Half mask SGE 46  
 Код.95512: Полумаска SGE 46



Cod. 95513

Cod.95513: ABEK1-P3 filter for half mask SGE 46  
 Код.95513: АБЕК1-Р3 фильтр для полумаски SGE 46



Cod. 95511

Cod.95511: Half mask TP2000-R with 2 replaceable filters ABEK1-P3  
 Код.95511: Полумаска TP2000-R с 2-мя взаимозаменяемыми фильтрами АБЕК1-Р3



Cod. 95530

Cod.95530: Half mask X-PLORE 4390  
 Код.95530: Полумаска X-PLORE 4390

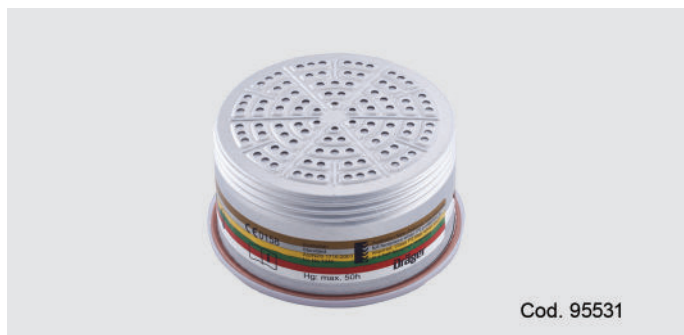

Cod. 95531

Cod.95531: Filters A1B1E1K1HGP3 for half mask X-PLORE 4390  
 Код.95531: Фильтры А1В1Е1К1HGP3 для полумаски X-PLORE 4390



Cod. 95551

Cod.95551: Absorbent material Kg 1  
 Код.95551: Абсорбент, 1 Кг



Cod. 95556

Cod.95556: Absorbent material in buckets of 12 Kg  
 Код.95556: Абсорбент в ведрах 12 Кг



Cod. 95552

Cod.95552: Kit absorbent material  
 Код.95552: Набор абсорбирующих материалов



Cod. 95553

Cod.95553: Acid-proof container Lt.30 cm Ø32X52  
 Код.95553: Кислотоупорный контейнер 30X52 см



Cod. 95603

Cod.95603: First-aid kit  
 Код.95603: Аптечка



Cod. 95601

Cod.95601: First-aid kit for 6 people  
 Код.95601: Аптечка на 6 человек



Cod. 95604

Cod.95604: First-aid case DM388 ALL.2  
 Код.95604: Аптечка DM388 ALL.2



Cod. 95519

Cod.95519: Cleaning kit broom + shovel  
 Код.95519: Комплект для сбора остатков. Щетка + совок.



Cod. 95151

Cod.95151: Rubber hammer  
 Код.95151: Резиновый молоток



Cod. 95650

Cod.95650: Plastic manhole cover sheet cm 80x80  
 Код.95650: Дренажная ловушка 80x80 см



Cod. 95651

Cod.95651: Plastic manhole cover sheet cm 100x100  
 Код.95651: Дренажная ловушка 100x100 см



Cod. 95652

Cod.95652: Plastic manhole cover sheet cm 80x80  
 Код.95652: Дренажная ловушка 80x80 см



[www.bicma.it](http://www.bicma.it)  
[bicma@bicma.it](mailto:bicma@bicma.it)

BICMA © Copyright. Total or partial reproduction is prohibited. Edition 08 - 13.  
Все права принадлежат компании BICMA © Copyright. Даже частичное воспроизведение запрещено. Издание 08 - 13.

BICMA s.r.l. Via Belvedere Fogliense, 575 - 47836 MONDAINO (RN) Italy

tel. +39 0541 981140 - fax +39 0541 981144 - www.bicma.it - e-mail: bicma@bicma.it

Компания ВІСМА s.r.l. Виа Бельведере Фольенсе, 575 - 47836 МОНДАИНО (RN) Италия  
тел. +39 0541 981140 - факс. +39 0541 981144 - www.bicma.it - e-mail: bicma@bicma.it



GRUPPO

**mazzini**



GRUPPO

**mazzini**

A thousand ways to become successful! Тысяча дорог к успеху!

